

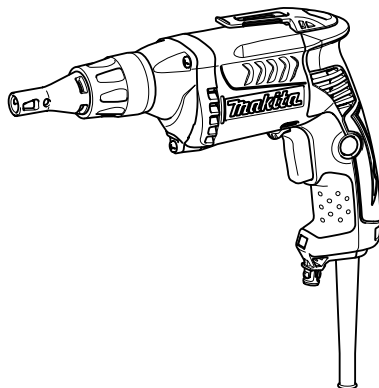

GB	Drywall Screwdriver	INSTRUCTION MANUAL
UA	Шурупверт для штукатурених поверхонь	ІНСТРУКЦІЯ З ЕКСПЛУАТАЦІЇ
PL	Wkrętarka	INSTRUKCJA OBSŁUGI
RO	Mașină de înșurubat pentru plăci aglomerate	MANUAL DE INSTRUCȚIUNI
DE	Schrauber	BEDIENUNGSANLEITUNG
HU	Csavarbehajtó szárazfalazathoz	HASZNÁLATI KÉZIKÖNYV
SK	Skrutkovač do sadrokartónu	NÁVOD NA OBSLUHU
CZ	Elektronický šroubovák	NÁVOD K OBSLUZE

FS4000
FS4200
FS4300
FS4300A
FS6200
FS6300
FS6300A
FS6300R

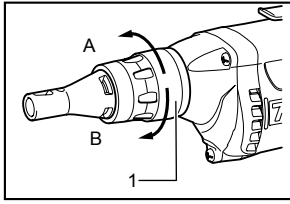



1 009960

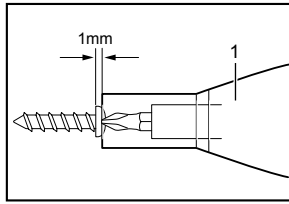

2 004149

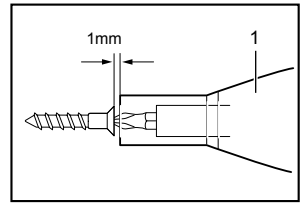

3 004154

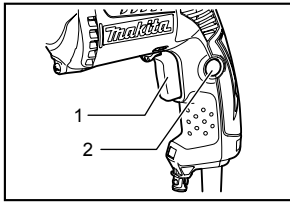

4 009961

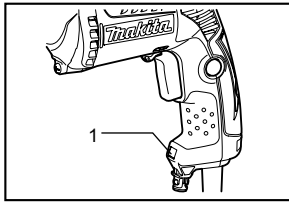

5 009967

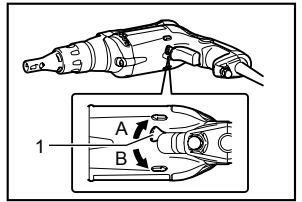

6 009962

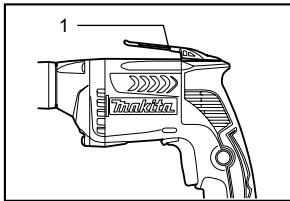

7 009963

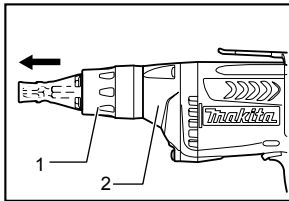

8 009964

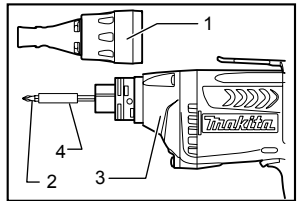

9 010095

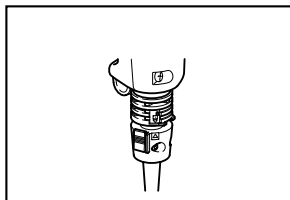

10 004178

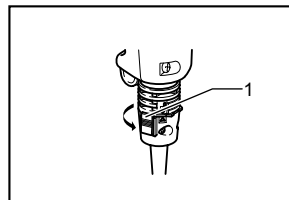

11 004179

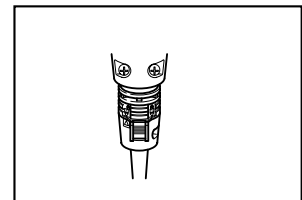

12 004180

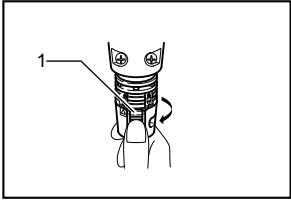

13

004181

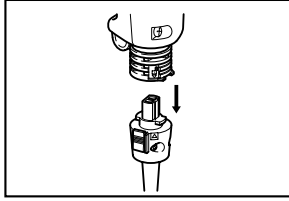

14

004182

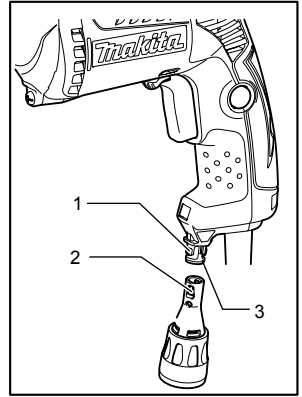

15

009971

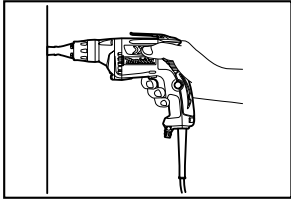

16

009966

ENGLISH (Original instructions)

Explanation of general view

1-1. Lock ring	7-1. Hook	11-1. Lock button
2-1. Locator	8-1. Lock ring	13-1. Lock button
3-1. Locator	8-2. Gear housing	15-1. Swells
4-1. Switch trigger	9-1. Locator	15-2. Trapezoidal holes
4-2. Lock button	9-2. Bit	15-3. Locator holder
5-1. Lamp	9-3. Gear housing	
6-1. Reversing switch lever	9-4. Magnetic bit holder	

SPECIFICATIONS

Model		FS4000	FS4200	FS4300/ FS4300A	FS6200	FS6300/ FS6300A	FS6300R
Capacities	Self drilling screw	6 mm	6 mm	6 mm	-	-	-
	Drywall screw	5 mm	5 mm	5 mm	4 mm	4 mm	4 mm
No load speed (min ⁻¹)		0 - 4,000	0 - 4,000	0 - 4,000	0 - 6,000	0 - 6,000	0 - 6,000
Overall length		269 mm	269 mm	279 mm	269 mm	279 mm	279 mm
Net weight		1.3 kg	1.4 kg	1.4 kg	1.4 kg	1.4 kg	1.4 kg
Safety class		☐/II					

- Due to our continuing programme of research and development, the specifications herein are subject to change without notice.
- Specifications may differ from country to country.
- Weight according to EPTA-Procedure 01/2003

Intended use

The tool is intended for screw driving in wood, metal and plastic.

Power supply

The tool should be connected only to a power supply of the same voltage as indicated on the nameplate, and can only be operated on single-phase AC supply. They are double-insulated in accordance with European Standard and can, therefore, also be used from sockets without earth wire.

Noise

The typical A-weighted noise level determined according to EN60745:

Model

FS4000,FS4200,FS4300,FS6300,FS6300R

Sound pressure level (L_{pA}) : 82 dB(A)

Sound power level (L_{WA}) : 93 dB(A)

Uncertainty (K) : 3 dB(A)

Wear ear protection

Vibration

The vibration total value (tri-axial vector sum) determined according to EN60745:

Model

FS4000,FS4200,FS4300,FS6300,FS6300R

Work mode: screwdriving without impact

Vibration emission (a_h) : 2.5 m/s² or less

Uncertainty (K) : 1.5 m/s²

- The declared vibration emission value has been measured in accordance with the standard test method and may be used for comparing one tool with another.
 - The declared vibration emission value may also be used in a preliminary assessment of exposure.
- ⚠WARNING:**
- The vibration emission during actual use of the power tool can differ from the declared emission value depending on the ways in which the tool is used.
 - Be sure to identify safety measures to protect the operator that are based on an estimation of exposure in the actual conditions of use (taking account of all parts of the operating cycle such as the times when the tool is switched off and when it is running idle in addition to the trigger time).

For European countries only

EC Declaration of Conformity

We Makita Corporation as the responsible manufacturer declare that the following Makita machine(s):

Designation of Machine:

Drywall Screwdriver

Model No./ Type:

FS4000,FS4200,FS4300,FS6300,FS6300R

are of series production and

Conforms to the following European Directives:

2006/42/EC

And are manufactured in accordance with the following standards or standardised documents:

EN60745

The technical documentation is kept by our authorised representative in Europe who is:

Makita International Europe Ltd.

Michigan Drive, Tongwell,

Milton Keynes, MK15 8JD, England

30.1.2009



Tomoyasu Kato
Director

Makita Corporation
3-11-8, Sumiyoshi-cho,
Anjo, Aichi, JAPAN

000230

GEA010-1

General Power Tool Safety

Warnings

⚠ WARNING Read all safety warnings and all instructions. Failure to follow the warnings and instructions may result in electric shock, fire and/or serious injury.

Save all warnings and instructions for future reference.

GEB017-4

SCREWDRIVER SAFETY WARNINGS

- Hold power tool by insulated gripping surfaces, when performing an operation where the fastener may contact hidden wiring or its own cord.** Fasteners contacting a "live" wire may make exposed metal parts of the power tool "live" and could give the operator an electric shock.
- Always be sure you have a firm footing. Be sure no one is below when using the tool in high locations.**

- Hold the tool firmly.**
- Keep hands away from rotating parts.**
- Do not touch the bit or the workpiece immediately after operation; they may be extremely hot and could burn your skin.**

SAVE THESE INSTRUCTIONS.

⚠WARNING:

DO NOT let comfort or familiarity with product (gained from repeated use) replace strict adherence to safety rules for the subject product. MISUSE or failure to follow the safety rules stated in this instruction manual may cause serious personal injury.

FUNCTIONAL DESCRIPTION

⚠CAUTION:

- Always be sure that the tool is switched off and unplugged before adjusting or checking function on the tool.

Depth adjustment

Fig.1

The depth can be adjusted by turning the lock ring. Turn it in "B" direction for less depth and in "A" direction for more depth. One full turn of the lock ring equals 1.5 mm change in depth.

Adjust the lock ring so that the distance between the tip of the locator and the screw head is approximately 1 mm as shown in the figures. Drive a trial screw into your material or a piece of duplicate material. If the depth is still not suitable for the screw, continue adjusting until you obtain the proper depth setting.

Fig.2

Fig.3

Switch action

Fig.4

⚠CAUTION:

- Before plugging in the tool, always check to see that the switch trigger actuates properly and returns to the "OFF" position when released.

To start the tool, simply pull the switch trigger. Tool speed is increased by increasing pressure on the switch trigger. Release the switch trigger to stop.

For continuous operation, pull the switch trigger and then push in the lock button.

To stop the tool from the locked position, pull the switch trigger fully, then release it.

NOTE:

- Even with the switch on and motor running, the bit will not rotate until you fit the point of the bit in the screw head and apply forward pressure to engage the clutch.

Lighting up the lamps

For Model

FS4200,FS4300,FS4300A,FS6200,FS6300,FS6300A,FS6300R

Fig.5

CAUTION:

- Do not look in the light or see the source of light directly.

To turn on the lamp, pull the trigger. Release the trigger to turn it off.

NOTE:

- Use a dry cloth to wipe the dirt off the lens of lamp. Be careful not to scratch the lens of lamp, or it may lower the illumination.

Reversing switch action

Fig.6

CAUTION:

- Always check the direction of rotation before operation.
- Use the reversing switch only after the tool comes to a complete stop. Changing the direction of rotation before the tool stops may damage the tool.

This tool has a reversing switch to change the direction of rotation. Move the reversing switch lever to the ⇐ position (A side) for clockwise rotation or the ⇒ position (B side) for counterclockwise rotation.

Hook

Fig.7

The hook is convenient for temporarily hanging the tool.

ASSEMBLY

CAUTION:

- Always be sure that the tool is switched off and unplugged before carrying out any work on the tool.

Installing or removing the bit

To remove the bit, first remove the locator by pulling the lock ring away from the gear housing..

Fig.8

Grasp the bit with a pair of pliers and pull the bit out of the magnetic bit holder. Sometimes, it helps to wiggle the bit with the pliers as you pull.

To install the bit, push it firmly into the magnetic bit holder. Then install the locator by pushing it firmly back onto the gear housing.

Fig.9

Installing removable cord adapter

For Model FS6300R

Fig.10

Insert the Removable Cord Adapter as far as it goes so that the marking  on an end of the Removable Cord

Adapter on the side of connecting to power supply cord is aligned to the marking  on the other end of the Removable Cord Adapter on the side of connecting to the tool.

Turn the Removable Cord Adapter clockwise until it is locked with a lock button.

Fig.11



And at this time the marking  on an end of the Removable Cord Adapter on the side of power supply cord is aligned to the marking  on the other end of the Removable Cord Adapter on the side of connecting to the tool.

Fig.12

Removing removable cord adapter

Fig.13

Rotate the Removable Cord Adapter counterclockwise until it stops while pressing the lower part of the lock button.

Then pull the Removable Cord Adapter in that position.

Fig.14

Use of locator holder

Fig.15

The locator can be temporarily held on the locator holder during replacing bit or using without locator. To hold the locator, position the trapezoidal holes of the locator on the swells of the locator holder and push it in.

OPERATION

Fig.16

Fit the screw on the point of the bit and place the point of the screw on the surface of the workpiece to be fastened. Apply pressure to the tool and start it. Withdraw the tool as soon as the clutch cuts in. Then release the switch trigger.

CAUTION:

- When fitting the screw onto the point of the bit, be careful not to push in on the screw. If the screw is pushed in, the clutch will engage and the screw will rotate suddenly. This could damage a workpiece or cause an injury.
- Make sure that the bit is inserted straight in the screw head, or the screw and/or bit may be damaged.
- Hold the tool only by the handle when performing an operation. Do not touch the metal part.

MAINTENANCE

CAUTION:

- Always be sure that the tool is switched off and unplugged before attempting to perform inspection or maintenance.
- Never use gasoline, benzine, thinner, alcohol or the like. Discoloration, deformation or cracks may

result.

To maintain product SAFETY and RELIABILITY, repairs, carbon brush inspection and replacement, any other maintenance or adjustment should be performed by Makita Authorized Service Centers, always using Makita replacement parts.

ACCESSORIES

CAUTION:

- These accessories or attachments are recommended for use with your Makita tool specified in this manual. The use of any other accessories or attachments might present a risk of injury to persons. Only use accessory or attachment for its stated purpose.

If you need any assistance for more details regarding these accessories, ask your local Makita Service Center.

- Phillips Insert bits
- Magnetic bit holder
- Locator
- Plastic carrying case

УКРАЇНЬКА (Оригінальні інструкції)

Пояснення до загального виду

1-1. Стопорне кільце	7-1. Скоба	11-1. Фіксатор
2-1. Центратор	8-1. Стопорне кільце	13-1. Фіксатор
3-1. Центратор	8-2. Корпус механізму	15-1. Виступи
4-1. Кнопка вимикача	9-1. Центратор	15-2. Трапецієподібні отвори
4-2. Фіксатор	9-2. Свердло	15-3. Утримувач центратора
5-1. Ліхтар	9-3. Корпус механізму	
6-1. Важіль перемикача реверсу	9-4. Магнітний тримач наконечника	

ТЕХНІЧНІ ХАРАКТЕРИСТИКИ

Модель		FS4000	FS4200	FS4300/ FS4300A	FS6200	FS6300/ FS6300A	FS6300R
Діаметр свердління	Самосвердлячий гвинт	6 мм	6 мм	6 мм	-	-	-
	Гвинт для штукатурки	5 мм	5 мм	5 мм	4 мм	4 мм	4 мм
Швидкість холостого ходу (хв. ⁻¹)		0 - 4000	0 - 4000	0 - 4000	0 - 6000	0 - 6000	0 - 6000
Загальна довжина		269 мм	269 мм	279 мм	269 мм	279 мм	279 мм
Чиста вага		1,3 кг	1,4 кг	1,4 кг	1,4 кг	1,4 кг	1,4 кг
Клас безпеки		II					

- Через те, що ми не припиняємо програми досліджень і розвитку, наведені тут технічні характеристики можуть бути змінені без попередження.
- У різних країнах технічні характеристики можуть бути різними.
- Вага відповідно до EPTA-Procedure 01/2003

ENE033-1

Призначення

Інструмент призначено для укручування гвинтів у деревину, пластмасу та метал.

ENF002-1

Джерело живлення

Інструмент можна підключати лише до джерела струму, що має напругу, зазначену в таблиці з заводськими характеристиками, і він може працювати лише від однофазного джерела перемінного струму. Інструмент має подвійну ізоляцію згідно з європейським стандартом і, отже, може підключатися до розеток без класу заземлення.

ENG905-1

Шум

Рівень шуму за шкалою А у типовому виконанні, визначений відповідно до EN60745:

Модель

FS4000,FS4200,FS4300,FS6300,FS6300R

Рівень звукового тиску (L_{pA}): 82 дБ(A)
Рівень акустичної потужності (L_{WA}): 93 дБ(A)
Похибка (K): 3 дБ(A)

Користуйтеся засобами захисту слуху

ENG900-1

Вібрація

Загальна величина вібрації (сума трьох векторів) визначена згідно з EN60745:

Модель

FS4000,FS4200,FS4300,FS6300,FS6300R

Режим роботи: загвинчування без ударної дії.

Вібрація ($a_{\text{ред}}$): 2,5 м/с² або менше

Похибка (K): 1,5 м/с²

ENG901-1

- Заявлене значення вібрації було виміряно у відповідності до стандартних методів тестування та може використовуватися для порівняння одного інструмента з іншим.
- Заявлене значення вібрації може також використовуватися для попередньої оцінки впливу.

⚠УВАГА:

- Залежно від умов використання вібрація під час фактичної роботи інструмента може відрізнятися від заявленого значення вібрації.
- Забезпечте належні запобіжні заходи для захисту оператора, що відповідатимуть умовам використання інструмента (слід брати до уваги всі складові робочого циклу, такі як час, коли інструмент вимкнено та коли він починає працювати на холостому ході під час запуску).

Тільки для країн Європи

Декларація про відповідність стандартам ЄС

Наша компанія, Makita Corporation, як відповідальний виробник, наголошує на тому, що обладнання Makita:

Позначення обладнання:

Шурупверт для штукатурених поверхонь

№ моделі/ тип:

FS4000,FS4200,FS4300,FS6300,FS6300R

є серійним виробництвом та

Відповідає таким Європейським Директивам:
2006/42/EC

Та вироблені у відповідності до таких стандартів та стандартизованих документів:

EN60745

Технічна документація знаходиться у нашого уповноваженого представника в Європі, а саме:

Makita International Europe Ltd.

Michigan Drive, Tongwell,

Milton Keynes, MK15 8JD, Англія

30.1.2009



Томоязу Като

Директор

Makita Corporation

3-11-8, Sumiyoshi-cho,

Anjo, Aichi, ЯПОНІЯ

000230

Застереження стосовно техніки безпеки при роботі з електроприладами

⚠ УВАГА! Прочитайте усі застереження стосовно техніки безпеки та всі інструкції. Недотримання даних застережень та інструкцій може призвести до ураження струмом та виникнення пожежі та/або серйозних травм.

Збережіть усі інструкції з техніки безпеки та експлуатації на майбутнє.

GEA010-1

ПОПЕРЕДЖЕННЯ ПРО НЕБЕЗПЕКУ ПІД ЧАС РОБОТИ З ВИКРУТКОЮ

1. Тримайте електроприлад за ізольовані поверхні захоплення під час виконання дії, за якої він може зачепити сховану проводку або власний шнур. Під час контактування приладу з дротом під напругою його оголені

металеві частини також можуть опинитися під напругою та призвести до враження оператора електричним струмом.

2. **Завжди майте тверду опору.**
При виконанні висотних робіт переконайтеся, що під Вами нікого немає.
3. **Міцно тримайте інструмент.**
4. **Не торкайтесь руками частин, що обертаються.**
5. **Не торкайтесь полотна або деталі одразу після різання, вони можуть бути дуже гарячими та призвести до опіку шкіри.**

ЗБЕРІГАЙТЕ ЦІ ВКАЗІВКИ

⚠УВАГА:

НІКОЛИ НЕ СЛІД втрачати пильності та розслабляватися під час користування виробом (що приходить при частому використанні); слід завжди строго дотримуватися правил безпеки під час використання цього пристрою. **НЕНАЛЕЖНЕ ВИКОРИСТАННЯ** або недотримання правил безпеки, викладених в цьому документі, може призвести до серйозних травм.

ІНСТРУКЦІЯ З ВИКОРИСТАННЯ

⚠ОБЕРЕЖНО:

- Перед регулюванням та перевіркою справності інструменту, переконайтеся в тому, що він вимкнений та відключений від мережі.

Регулювання глибини

Fig.1

Глибину можна регулювати, повернувши стопорне кільце. Повертайте його у напрямку «B» для зменшення глибини і у напрямку «A» - для її збільшення. Один повний поворот стопорного кільця дорівнює зміні глибини на 1,5 мм.

Відрегулюйте стопорне кільце так, щоб відстань між кінчиком центратора та голівкою гвинта була приблизно 1 мм, як показано на малюнках. Угвинтіть пробний гвинт у необхідний матеріал або його аналог. Якщо глибина все ще не підходить для гвинта, продовжуйте регулювання, доки не отримаєте відповідне значення глибини.

Fig.2

Fig.3

Дія вимикача.

Fig.4

⚠ОБЕРЕЖНО:

- Перед вмиканням інструменту у мережу обов'язково перевірте, чи кнопка вимикача нормально спрацьовує і після відпускання повертається в положення "вимкнено".

Щоб включити інструмент, просто натисніть кнопку вимикача. Швидкість інструменту збільшується при сильнішому натисканні на кнопки вимикача. Щоб зупинити - відпустіть кнопку вимикача.

Для довготривалої роботи натисніть кнопку вимикача, після чого натисніть кнопку фіксатора.

Щоб зупинити інструмент із зафіксованим вимикачем, натисніть кнопку вимикача до кінця і відпустіть її.

ПРИМІТКА:

- Навіть якщо вмикач є увімкненим та працює мотор, наконечник не обертатиметься, доки ви не вставите наконечник викрутки в голівку гвинта та не натиснете на нього, щоб забезпечити зчеплення.

Увімкнення підсвітки

Для моделі

FS4200,FS4300,FS4300A,FS6200,FS6300,FS6300A,FS6300R

Fig.5

⚠ОБЕРЕЖНО:

- Не дивіться на світло або безпосередньо на джерело світла.

Для того, щоб увімкнути підсвічування, натисніть курок вмикача. Для вимкнення підсвічування відпустіть курок.

ПРИМІТКА:

- Для видалення бруду з лінзи підсвітки користуйтеся сухою тканиною. Будьте обережні, щоб не подряпати лінзу підсвітки, тому що можна погіршити освітлювання.

Дія вимикача-реверсера.

Fig.6

⚠ОБЕРЕЖНО:

- Перед початком роботи слід завжди перевіряти напрямок обертання.
- Перемикач зворотного ходу можна використовувати тільки після повної зупинки інструмента. Зміна напрямку обертання до повної зупинки інструмента може його пошкодити.

Інструмент обладнаний перемикачем зворотного ходу для зміни напрямку обертання. Для обертання по годинниковій стрілці перемикач зворотного ходу слід пересунути в положення ⇐ (сторона "А"), проти годинникової стрілки - в положення ⇒ (сторона "В").

Скоба

Fig.7

Гак є зручним для тимчасового підвішування інструмента.

КОМПЛЕКТУВАННЯ

⚠ОБЕРЕЖНО:

- Перед тим, як зайнятися комплектуванням інструменту, переконайтеся в тому, що він вимкнений та відключений від мережі.

Встановлення та зняття долота

Щоб зняти наконечник, спочатку зніміть центратор, витягнувши стопорне кільце з корпусу редуктора.

Fig.8

Візьміться за наконечник плоскогубцями та витягніть його з магнітного тримача. Інколи допомагає розхитування наконечника плоскогубцями під час його витягування.

Для встановлення наконечника слід міцно вставити його в магнітний тримач. Потім слід встановити на місце центратор, міцно втиснувши його в корпус редуктора.

Fig.9

Встановлення знімного адаптера для шнура

Для моделі FS6300R

Fig.10

Вставте знімний адаптер шнура до упора, щоб мітка Δ на знімному адаптері шнура з боку підключення шнура живлення була суміщена з міткою ⊕ на іншому кінці адаптера з боку підключення до інструмента.

Повертайте знімний адаптер шнура по годинниковій стрілці, доки він не буде заблокований кнопкою блокування.

Fig.11

Тепер мітка Δ на знімному адаптері шнура з боку живлення суміщена з міткою ⊕ з іншого боку знімному адаптера шнура з боку підключення до інструмента.

Fig.12

Зняття знімного адаптера для шнура

Fig.13

Повертайте знімний адаптер шнура по годинниковій стрілці до упора, натискаючи на нижню частину кнопки блокування.

Потім з цього положення потягніть знімний адаптер шнура.

Fig.14

Використання утримувача центратора

Fig.15

Центратор можна тимчасово утримувати на утримувачі центратора під час заміни наконечника або використання інструменту без центратора. Для утримання центратора розташуйте трапецієподібні отвори центратора на виступах утримувача центратора та натисніть на нього.

ЗАСТОСУВАННЯ

Fig.16

Встановіть гвинт на наконечник, а потім встановіть кінчик гвинта на поверхню деталі, яка кріпитиметься. Натисніть на інструмент та запустіть його. Інструмент слід забирати одразу після спрацювання зчеплення. Потім слід відпустити курок вмикача.

⚠ОБЕРЕЖНО:

- Встановлюючи гвинт на наконечник слід бути обережним, щоб не натиснути на гвинт. Якщо натиснути на гвинт, то може спрацювати зчеплення, і гвинт раптово почне обертатись. Це може пошкодити деталь, або призвести до поранень.
- Перевірте, щоб викрутка була рівно вставлена в голівку гвинта, інакше гвинт та/або викрутка можуть пошкодитись.
- Під час роботи інструмент слід тримати тільки за ручку. Не торкайтесь металевих деталей.

ТЕХНІЧНЕ ОБСЛУГОВУВАННЯ

⚠ОБЕРЕЖНО:

- Перед тим, як оглянути інструмент, або виконати ремонт, переконайтеся, що він вимкнений та відключений від мережі.
- Ніколи не використовуйте газолін, бензин, розріджувач, спирт та подібні речовини. Їх використання може призвести до зміни кольору, деформації та появи тріщин.

Для того, щоб підтримувати БЕЗПЕКУ та НАДІЙНІСТЬ, ремонт, огляд та заміну вугільних щіток, будь-яке інше технічне обслуговування або регулювання мають виконувати уповноважені центри обслуговування "Макіта", де використовуються лише стандартні запчастини "Макіта".

ОСНАЦЕННЯ

⚠ОБЕРЕЖНО:

- Це оснащення або приладдя рекомендовано для використання з інструментами "Макіта", що описані в інструкції з експлуатації. Використання якогось іншого оснащення або приладдя може спричинити травмування. Оснащення або приладдя слід використовувати лише за призначенням.

У разі необхідності, отримати допомогу в більш детальному ознайомленні з оснащенням звертайтеся до місцевого Сервісного центру "Макіта".

- Вставні наконечники Phillips
- Магнітний тримач наконечника
- Центратор
- Пластмасова валіза для транспортування

Objaśnienia do widoku ogólnego

- | | | |
|---|-------------------------------------|-------------------------------------|
| 1-1. Pierścień blokujący | 7-1. Hak | 13-1. Przycisk blokujący |
| 2-1. Element ustalający | 8-1. Pierścień blokujący | 15-1. Występy |
| 3-1. Element ustalający | 8-2. Obudowa przekładni zębatej | 15-2. Otwory trapezowe |
| 4-1. Spust przełącznika | 9-1. Element ustalający | 15-3. Oprawka elementu ustalającego |
| 4-2. Przycisk blokujący | 9-2. Wiertło | |
| 5-1. Lampka | 9-3. Obudowa przekładni zębatej | |
| 6-1. Dźwignia przełącznika obrotów wstecznych | 9-4. Magnetyczny uchwyt na końcówki | |
| | 11-1. Przycisk blokujący | |

SPECYFIKACJE

Model		FS4000	FS4200	FS4300/ FS4300A	FS6200	FS6300/ FS6300A	FS6300R
Wydajność	Śruba samowkręcająca	6 mm	6 mm	6 mm	-	-	-
	Wkręt do montażu płyt kartonowo-gipsowych	5 mm	5 mm	5 mm	4 mm	4 mm	4 mm
Prędkość bez obciążenia (min ⁻¹)		0 - 4 000	0 - 4 000	0 - 4 000	0 - 6 000	0 - 6 000	0 - 6 000
Długość całkowita		269 mm	269 mm	279 mm	269 mm	279 mm	279 mm
Ciężar netto		1,3 kg	1,4 kg	1,4 kg	1,4 kg	1,4 kg	1,4 kg
Klasa bezpieczeństwa		☐ / II					

- W związku ze stale prowadzonym przez naszą firmę programem badawczo-rozwojowym, niniejsze specyfikacje mogą ulec zmianom bez wcześniejszego powiadomienia.
- Specyfikacje mogą różnić się w zależności od kraju.
- Waga obliczona zgodnie z procedurą EPTA 01/2003

Przeznaczenie

Narzędzie przeznaczone jest do osadzania wkrętów w drewnie, metalu i tworzywach sztucznych.

ENE033-1

Zasilanie

Elektronarzędzie może być podłączane jedynie do zasilania o takim samym napięciu jakie określa tabliczka znamionowa i może być uruchamiane wyłącznie przy zasilaniu jednofazowym prądem zmiennym. Przewody są podwójnie izolowane zgodnie z Normami Europejskimi i dlatego mogą być podłączone do gniazdek bez przewodu uziemiającego.

ENF002-1

ENG905-1

Poziom hałasu i drgań

Typowy równoważny poziom dźwięku A określony w oparciu o EN60745:

Model

FS4000,FS4200,FS4300,FS6300,FS6300R

Poziom ciśnienia akustycznego (L_{PA}): 82 dB(A)

Poziom mocy akustycznej (L_{WA}): 93 dB(A)

Niepewność (K): 3 dB(A)

Należy stosować ochraniacze na uszy

ENG900-1

Drgania

Całkowita wartość poziomu drgań (suma wektorów w 3 osiach) określona zgodnie z normą EN60745:

Model

FS4000,FS4200,FS4300,FS6300,FS6300R

Tryb pracy: wkręcanie bez udaru

Emisja drgań (a_h): 2,5 m/s² lub poniżej

Niepewność (K) : 1,5 m/s²

ENG901-1

- Deklarowana wartość wytwarzanych drgań została zmierzona zgodnie ze standardową metodą testową i można ją wykorzystać do porównywania narzędzi.
- Deklarowaną wartość wytwarzanych drgań można także wykorzystać we wstępnej ocenie narażenia.

⚠OSTRZEŻENIE:

- Drgania wytwarzane podczas rzeczywistego użytkowania elektronarzędzia mogą się różnić od wartości deklarowanej, w zależności od sposobu jego użytkowania.
- W oparciu o szacowane narażenie w rzeczywistych warunkach użytkowania należy określić środki bezpieczeństwa w celu ochrony operatora (uwzględniając wszystkie elementy cyklu działania, tj. czas, kiedy narzędzie jest wyłączone i kiedy pracuje na biegu jałowym, a także czas, kiedy jest włączone).

Dotyczy tylko krajów europejskich

Deklaracja zgodności UE

Niniejszym firma Makita Corporation jako odpowiedzialny producent oświadcza, iż opisywane urządzenie marki Makita:

Opis maszyny:

Wkrętarka

Model nr/ Typ:

FS4000,FS4200,FS4300,FS6300,FS6300R

jest produkowane seryjnie oraz

jest zgodne z wymogami określonymi w następujących dyrektywach europejskich:

2006/42/EC

Jest produkowane zgodnie z następującymi normami lub dokumentami normalizacyjnymi:

EN60745

Dokumentacja techniczna przechowywana jest przez naszego autoryzowanego przedstawiciela na Europę, którym jest:

Makita International Europe Ltd.
Michigan Drive, Tongwell,
Milton Keynes, MK15 8JD, Anglia

30.1.2009



Tomoyasu Kato
Dyrektor

Makita Corporation
3-11-8, Sumiyoshi-cho,
Anjo, Aichi, JAPONIA

000230

GEB010-1

Ogólne zasady bezpieczeństwa obsługi elektronarzędzia

⚠ OSTRZEŻENIE Przeczytaj **wszystkie ostrzeżenia i instrukcje**. Nie przestrzeganie ich może prowadzić do porażeń prądem, pożarów i/lub poważnych obrażeń ciała.

Wszystkie ostrzeżenia i instrukcje należy zachować do późniejszego wykorzystania.

GEB017-4

OSTRZEŻENIA DOTYCZĄCE BEZPIECZEŃSTWA DLA WKRĘTARKI:

1. Gdy narzędzie podczas pracy może zetknąć się z ukrytymi przewodami elektrycznymi bądź własnym przewodem zasilającym, należy trzymać urządzenie za izolowane uchwyty. Zetknięcie z przewodem elektrycznym pod

napięciem powoduje, że również odsłonięte elementy metalowe narzędzia znajdują się pod napięciem, grożąc porażeniem operatora prądem elektrycznym.

2. **Zapewnić stałe podłoże.**
Upewnić się, czy nikt nie znajduje się poniżej miejsca pracy na wysokości.
3. **Trzymać narzędzie w sposób niezawodny.**
4. **Trzymać ręce z dala od części obrotowych.**
5. **Zaraz po zakończeniu pracy nie wolno dotykać wiertła ani obrabianego elementu. Mogą one być bardzo gorące, grożąc poparzeniem skóry.**

ZACHOWAĆ INSTRUKCJE

⚠ OSTRZEŻENIE:

NIE WOLNO pozwolić, aby wygoda lub rutyna (nabyta w wyniku wielokrotnego używania narzędzia) zastąpiły ścisłe przestrzeganie zasad bezpieczeństwa obsługi. NIEWŁAŚCIWE UŻYTKOWANIE narzędzia lub niestosowanie się do zasad bezpieczeństwa podanych w niniejszej instrukcji obsługi może prowadzić do poważnych obrażeń ciała.

OPIS DZIAŁANIA

⚠ UWAGA:

- Przed rozpoczęciem regulacji i sprawdzania działania elektronarzędzia, należy upewnić się, czy jest ono wyłączone i nie podłączone do sieci.

Ogranicznik głębokości

Rys.1

Głębokość można wyregulować, obracając pierścień blokujący. Aby ustawić mniejszą głębokość, obracaj w kierunku „B”, a dla większej głębokości w kierunku „A”. Jeden pełny obrót pierścienia odpowiada zmianie głębokości o 1,5 mm.

Ustawić pierścień blokujący tak, aby odległość pomiędzy końcówką elementu ustalającego a łbem śruby wynosiła ok. 1 mm - tak, jak pokazano na ilustracjach. Wkręcić śrubę próbną w materiał lub w jego zapasowy kawałek. Jeżeli głębokość nadal nie jest odpowiednia dla śruby, kontynuować regulację do uzyskania właściwej głębokości.

Rys.2

Rys.3

Włączanie

Rys.4

⚠ UWAGA:

- Przed podłączeniem elektronarzędzia do sieci zawsze sprawdzać czy spust włącznika działa poprawnie i wraca do pozycji "OFF" po zwolnieniu. W celu uruchomienia elektronarzędzia należy nacisnąć spust przełącznika. Prędkość pracy elektronarzędzia

zwiększa się w miarę zwiększania nacisku na spust przełącznika. Zwolnić spust włącznika, aby wyłączyć elektronarzędzie.

Dla uruchomienia trybu pracy ciągłej, nacisnąć spust przełącznika, a następnie wcisnąć przycisk blokujący.

Do zatrzymania elektronarzędzia pracującego w trybie ciągłym, nacisnąć spust włącznika do oporu, a następnie zwolnić go.

UWAGA:

- Nawet po włączeniu narzędzia i uruchomieniu silnika końcówka nie będzie się obracać, dopóki nie dopasujesz końcówki do łba śruby i nie dociśniesz jej lekko, aby zadziałało sprzęgło.

Zaświecenie się lampki.

Dla modelu

**FS4200,FS4300,FS4300A,FS6200,FS6300,FS6300A,F
S6300R**

Rys.5

△UWAGA:

- Nie patrzeć na światło ani bezpośrednio na źródło światła.

Aby włączyć lampkę, pociągnij za język spustowy przełącznika. Aby ją wyłączyć zwolnij język spustowy przełącznika.

UWAGA:

- Użyć suchej tkaniny aby zetrzeć zanieczyszczenia z osłony lampki. Uważać, aby nie zarysować osłony lampki, gdyż może to zmniejszyć natężenie oświetlenia.

Włączanie obrotów wstecznych.

Rys.6

△UWAGA:

- Przed uruchomieniem narzędzia należy zawsze sprawdzić ustawienie kierunku obrotów.
- Kierunek obrotów można zmieniać tylko wówczas, gdy urządzenie całkowicie się zatrzyma. Zmiana kierunku obrotów przed zatrzymaniem się narzędzia grozi jego uszkodzeniem.

Omawiane narzędzie jest wyposażone w przełącznik umożliwiający zmianę kierunku obrotów. Przesunięcie dźwigni przełącznika zmiany kierunku obrotów w położenie ⇐ (w stronę A) powoduje zmianę kierunku obrotów na zgodne z ruchem wskazówek zegara, a w położenie ⇒ (w stronę B) - na przeciwnie.

Hak

Rys.7

Zaczep jest wygodny, aby na chwilę zawiesić narzędzie.

MONTAŻ

△UWAGA:

- Przed wykonywaniem jakichkolwiek czynności na elektronarzędziu należy upewnić się, czy jest ono

wyłączone i nie podłączone do sieci.

Montaż lub demontaż końcówki

W celu wyjęcia końcówki należy najpierw usunąć element ustalający, ściągnając pierścień blokujący z obudowy przekładni zębatej.

Rys.8

Chwycić końcówkę szczypcami i wyciągnąć ją z uchwytu magnetycznego. Nieraz podczas wyciągania końcówki pomaga poruszanie jej szczypcami.

Aby zainstalować końcówkę, wepchnij ją mocno w uchwyt magnetyczny. Następnie zamontuj element ustalający, wpychając go mocno z powrotem w obudowę przekładni zębatej.

Rys.9

Montaż wymiennego adaptera przewodu zasilającego

Dla modelu **FS6300R**

Rys.10

Wsuń do oporu wymienny adapter przewodu zasilającego, tak aby znak △ na końcu adaptera, do którego podłącza się przewód zasilający, pokrył się ze znakiem ⚡ na drugim końcu adaptera, po stronie podłączenia narzędzia.

Obróć wymienny adapter przewodu zasilającego zgodnie z ruchem wskazówek zegara, aż zostanie zablokowany przez mechanizm przycisku blokady.

Rys.11

W tym momencie znak △ na końcu adaptera, do którego podłącza się przewód zasilający, pokrywa się ze znakiem ⚡ na drugim końcu adaptera, który podłączony jest do narzędzia.

Rys.12

Montaż wymiennego adaptera przewodu zasilającego

Rys.13

Naciskając dolną część przycisku blokady, przekręć do oporu wymienny adapter przewodu zasilającego obracając go przeciwnie do ruchu wskazówek zegara.

W tej pozycji wyciągnij wymienny adapter przewodu zasilającego.

Rys.14

Użycie uchwytu elementu ustalającego

Rys.15

Element ustalający można czasowo przechowywać w uchwycie podczas wymiany końcówki lub gdy nie ma potrzeby jego użycia. Aby wsunąć element ustalający w uchwyt, należy ustawić otwory trapezowe elementu ustalającego tak, aby pokrywały się z występami na uchwycie i wepchnąć element.

DZIAŁANIE

Rys.16

Ustaw wkręt na końcówce i umieść koniec wkrętu na powierzchni elementu, w który ma być wkręcony. Docisnij narzędzie i rozpocznij pracę. Wycofaj narzędzie, gdy tylko sprzęgło zadziała. Następnie zwolnij język spustowy przełącznika.

⚠UWAGA:

- Podczas dopasowywania wkrętu do końcówki pamiętaj, aby jej nie docisnąć do wkrętu. Jeżeli tak się stanie, sprzęgło zadziała, a wkręt zacznie się nagle obracać. Mogłoby to uszkodzić obrabiany element lub spowodować obrażenia.
- Końcówka do wkręcania powinna być wprowadzona do łba wkrętu w linii prostej, w przeciwnym razie wkręt i/lub końcówka mogą ulec uszkodzeniu.
- Podczas pracy trzymaj narzędzie wyłącznie za uchwyt. Nie dotykaj metalowej części.

KONSERWACJA

⚠UWAGA:

- Przed wykonywaniem kontroli i konserwacji należy się zawsze upewnić, czy elektronarzędzie jest wyłączone i nie podłączone do sieci.
- Nie wolno używać benzyny, benzenu, rozpuszczalnika, alkoholu itp. Substancje takie mogą spowodować odbarwienia, odkształcenia lub pęknięcia.

Dla zachowania **BEZPIECZEŃSTWA** i **NIEZAWODNOŚCI** wyrobu, naprawy, wymiana szczotek węglowych oraz inne prace konserwacyjne i regulacyjne powinny być wykonywane przez Autoryzowane Centra Serwisowe Makita, wyłącznie przy użyciu części zamiennych Makita.

AKCESORIA (WYPOSAŻENIE DODATKOWE)

⚠UWAGA:

- Zaleca się stosowanie wymienionych akcesoriów i dodatków razem z elektronarzędziem Makita opisanym w niniejszej instrukcji. Stosowanie jakichkolwiek innych akcesoriów i dodatków może stanowić ryzyko uszkodzenia ciała. Stosować akcesoria i dodatki w celach wyłącznie zgodnych z ich przeznaczeniem.

W razie potrzeby, wszelkiej pomocy i szczegółowych informacji na temat niniejszych akcesoriów udzieli Państwu lokalne Centra Serwisowe Makita.

- Końcówki krzyżowe
- Magnetyczny uchwyt na końcówki
- Element ustalający
- Walizka z tworzywa sztucznego

ROMÂNĂ (Instrucțiuni originale)

Explicitarea vederii de ansamblu

1-1. Inel de blocare	7-1. Agățătoare	11-1. Buton de blocare
2-1. Fixator	8-1. Inel de blocare	13-1. Buton de blocare
3-1. Fixator	8-2. Carcasa angrenajului	15-1. Proeminențe
4-1. Trăgaciul întrerupătorului	9-1. Fixator	15-2. Găuri trapezoidale
4-2. Buton de blocare	9-2. Sculă	15-3. Porfixator
5-1. Lampă	9-3. Carcasa angrenajului	
6-1. Levier de inversor	9-4. Portsculă magnetică	

SPECIFICAȚII

Model		FS4000	FS4200	FS4300/ FS4300A	FS6200	FS6300/ FS6300A	FS6300R
Capacități	Șurub autofiletant	6 mm	6 mm	6 mm	-	-	-
	Șurub pentru plăci aglomerate (Spax)	5 mm	5 mm	5 mm	4 mm	4 mm	4 mm
Turația în gol (min ⁻¹)		0 - 4.000	0 - 4.000	0 - 4.000	0 - 6.000	0 - 6.000	0 - 6.000
Lungime totală		269 mm	269 mm	279 mm	269 mm	279 mm	279 mm
Greutate netă		1,3 kg	1,4 kg	1,4 kg	1,4 kg	1,4 kg	1,4 kg
Clasa de siguranță		□/II					

- Datorită programului nostru continuu de cercetare și dezvoltare, caracteristicile pot fi modificate fără o notificare prealabilă.
- Specificațiile pot varia în funcție de țară.
- Greutatea este specificată conform procedurii EPTA-01/2003

ENE033-1

Destinația de utilizare

Mașina este destinată înșurubării în lemn, metal și plastic.

ENF002-1

Sursă de alimentare

Mașina se va alimenta de la o sursă de curent alternativ monofazat, cu tensiunea egală cu cea indicată pe plăcuța de identificare a mașinii. Având dublă izolație, conform cu Standardele Europene, se poate conecta la o priză de curent fără contacte de împământare.

ENG905-1

Emisie de zgomot

Nivelul de zgomot normal ponderat A determinat în conformitate cu EN60745:

Model

FS4000,FS4200,FS4300,FS6300,FS6300R

Nivel de presiune acustică (L_{pA}): 82 dB(A)

Nivel putere sonoră (L_{WA}): 93 dB(A)

Eroare (K): 3 dB(A)

Purtați mijloace de protecție a auzului

ENG900-1

Vibrații

Valoarea totală a vibrațiilor (suma vectorilor tri-axiali) determinată conform EN60745:

Model

FS4000,FS4200,FS4300,FS6300,FS6300R

Mod de funcționare: înșurubare fără impact

Nivel de vibrații (a_{rh}): 2,5 m/s² sau mai puțin

Incertitudine (K): 1,5 m/s²

ENG901-1

- Nivelul de vibrații declarat a fost măsurat în conformitate cu metoda de test standard și poate fi utilizat pentru compararea unei uneelte cu alta.
- Nivelul de vibrații declarat poate fi, de asemenea, utilizat într-o evaluare preliminară a expunerii.

⚠️ AVERTISMENT:

- Nivelul de vibrații în timpul utilizării reale a uneeltei electrice poate diferi de valoarea nivelului declarat, în funcție de modul în care unealta este utilizată.
- Asigurați-vă că identificați măsurile de siguranță pentru a proteja operatorul, acestea fiind bazate pe o estimare a expunerii în condiții reale de utilizare (luând în considerare toate părțile ciclului de operare, precum timpii în care unealta a fost oprită, sau a funcționat în gol, pe lângă timpul de declanșare).

Numai pentru țările europene

Declarație de conformitate CE

Noi, Makita Corporation ca producător responsabil, declarăm că următorul(oarele) utilaj(e):

Destinația utilajului:

Mașină de înșurubat pentru plăci aglomerate

Modelul nr. / Tipul:

FS4000,FS4200,FS4300,FS6300,FS6300R

este în producție de serie și

Este în conformitate cu următoarele directive europene:

2006/42/EC

Și este fabricat în conformitate cu următoarele standarde sau documente standardizate:

EN60745

Documentațiile tehnice sunt păstrate de reprezentantul nostru autorizat în Europa care este:

Makita International Europe Ltd.

Michigan Drive, Tongwell,

Milton Keynes, MK15 8JD, Marea Britanie

30.1.2009



Tomoyasu Kato
Director

Makita Corporation
3-11-8, Sumiyoshi-cho,
Anjo, Aichi, JAPONIA

000230

Avertismente generale de siguranță pentru unelte electrice

⚠️ AVERTIZARE Citiți toate avertizările de siguranță și toate instrucțiunile. Nerespectarea acestor avertizări și instrucțiuni poate avea ca rezultat electrocutarea, incendiul și/sau rănirea gravă.

Păstrați toate avertismentele și instrucțiunile pentru consultări ulterioare.

GEB017-4

AVERTISMENTE DE SIGURANȚĂ PRIVIND ȘURUBELNIȚA

1. **Țineți mașina electrică numai de suprafețele de apucare izolate atunci când executați o operație la care organul de asamblare poate intra în contact cu cabluri ascunse sau cu propriul cablu.** Contactul organului de asamblare cu un cablu aflat sub tensiune poate pune sub tensiune piesele metalice expuse ale mașinii electrice, rezultând în electrocutarea utilizatorului.

2. **Păstrați-vă echilibrul. Asigurați-vă că nu se află nimeni dedesubt atunci când folosiți mașina la înălțime.**
3. **Țineți bine mașina**
4. **Nu atingeți piesele în mișcare.**
5. **Nu atingeți scula sau piesa prelucrată imediat după executarea lucrării; acestea pot fi extrem de fierbinți și pot provoca arsuri ale pielii.**

PĂSTRAȚI ACESTE INSTRUCȚIUNI

⚠️ AVERTISMENT:

NU permiteți comodității și familiarizării cu produsul (obținute prin utilizare repetată) să înlocuiască respectarea strictă a normelor de securitate pentru acest produs. FOLOSIREA INCORECTĂ sau nerespectarea normelor de securitate din acest manual de instrucțiuni poate provoca vătămări corporale grave.

DESCRIERE FUNCȚIONALĂ

⚠️ ATENȚIE:

- Asigurați-vă că ați oprit mașina și că ați debransat-o de la rețea înainte de a o regla sau de a verifica starea sa de funcționare.

Reglarea adâncimii

Fig.1

Adâncimea poate fi reglată prin rotirea inelului de blocare. Acesta se va roti în direcția „B” pentru o adâncime mai mică și în direcția „A” pentru o adâncime mai mare. O rotație completă a inelului de blocare corespunde unei modificări cu 1,5 mm a adâncimii.

Reglați inelul de blocare astfel încât distanța dintre vârful fixatorului și capul șurubului să fie de aproximativ 1 mm după cum se vede în imagini. Înfingeți un șurub de probă în materialul dumneavoastră sau într-o bucată de dublură. Dacă adâncimea tot nu este bună pentru șurub, continuați reglajul până obțineți adâncimea dorită.

Fig.2

Fig.3

Acționarea întrerupătorului

Fig.4

⚠️ ATENȚIE:

- Înainte de a branșa mașina la rețea, verificați dacă trăgaciul întrerupătorului funcționează corect și dacă revine la poziția "OFF" (oprit) atunci când este eliberat.

Pentru a porni mașina, acționați întrerupătorul. Cu cât apăsați mai tare întrerupătorul, cu atât viteza mașinii crește. Eliberați întrerupătorul pentru a opri mașina.

Pentru o funcționare continuă, acționați întrerupătorul apoi apăsați butonul de blocare.

Pentru a opri mașina din poziția de blocare, acționați la

maxim trăgaciul întrerupătorului apoi eliberați-l.

NOTĂ:

- Chiar și cu comutatorul pornit și motorul în funcțiune, scula nu se va roti până când nu introduceți vârful sculei în capul șurubului și nu apăsați mașina înainte pentru a angrena cuplajul.

Aprinderea lămpilor

Pentru modelul

FS4200,FS4300,FS4300A,FS6200,FS6300,FS6300A,FS6300R

Fig.5

⚠ATENȚIE:

- Nu priviți direct în raza sau în sursa de lumină.

Pentru a aprinde lampa, apăsați butonul declanșator. Eliberați butonul declanșator pentru a o stinge.

NOTĂ:

- Folosiți o cârpă curată pentru a șterge depunerile de pe lentila lămpii. Aveți grijă să nu zgâriați lentila lămpii, deoarece calitatea iluminării va fi afectată.

Funcționarea inversorului

Fig.6

⚠ATENȚIE:

- Verificați întotdeauna sensul de rotație înainte de utilizare.
- Folosiți comutatorul de inversare numai după ce mașina s-a oprit complet. Schimbarea sensului de rotație înainte de oprirea mașinii poate provoca avaria mașina.

Această mașină dispune de un comutator de inversare pentru schimbarea sensului de rotație. Deplasați pârghia comutatorului de inversare în poziția ⇐ (poziția A) pentru rotire în sens orar sau în poziția ⇒ (poziția B) pentru rotire în sens anti-orar.

Agățătoare

Fig.7

Cârligul este util pentru suspendarea temporară a mașinii.

MONTARE

⚠ATENȚIE:

- Asigurați-vă că ați oprit mașina și că ați deconectat-o de la rețea înainte de a efectua vreodată intervenție asupra mașinii.

Instalarea sau demontarea burghiului

Pentru a îndepărta burghiul, mai întâi îndepărtați fixatorul trăgând inelul de blocare departe de carcasa angrenajului.

Fig.8

Apucați burghiul cu un clește și trageți-l din portscula magnetică. Uneori, poate fi util să mișcați puțin capul de înșurubare cu cleștele în timp ce trageți.

Pentru a instala capul de înșurubare, împingeți-l cu putere în portscula magnetică. Apoi instalați fixatorul împingându-l puternic înapoi pe compartimentul angrenajului.

Fig.9

Instalarea adaptorului de cablu detașabil

Pentru modelul FS6300R

Fig.10

Introduceți adaptorul de cablu detașabil până la capăt astfel încât marcajul Δ de pe capătul dinspre conectorul cablului de alimentare al adaptorului de cablu detașabil să fie aliniat cu marcajul Ⓢ de pe capătul dinspre conectorul mașinii al adaptorului de cablu detașabil.

Apoi rotiți adaptorul de cablu detașabil în sens orar până când se blochează cu butonul de blocare.

Fig.11

În această fază, marcajul Δ de pe capătul dinspre conectorul cablului de alimentare al adaptorului de cablu detașabil este aliniat cu marcajul Ⓢ de pe capătul dinspre conectorul mașinii al adaptorului de cablu detașabil.

Fig.12

Demontarea adaptorului de cablu detașabil

Fig.13

Rotiți adaptorul de cablu detașabil în sens anti-orar până când se oprește în timp ce apăsați partea inferioară a butonului de blocare.

Apoi trageți adaptorul de cablu detașabil în poziția respectivă.

Fig.14

Utilizarea unui portfixator

Fig.15

Fixatorul poate fi menținut temporar pe portfixator, în cursul înlocuirii capului de înșurubare sau al utilizării fără fixator. Pentru a menține fixatorul, poziționați găurile trapezoidale ale acestuia pe proeminențele portfixatorului și împingeți-l înăuntru.

FUNCȚIONARE

Fig.16

Aplicați șurubul pe vârful sculei și așezați vârful șurubului pe suprafața piesei de fixat. Apăsați pe mașină și porniți-o. Retrageți mașina imediat ce cuplajul anclanșează. Apoi eliberați butonul declanșator.

⚠ATENȚIE:

- Când instalați șurubul pe vârful sculei, aveți grijă să nu apăsați pe șurub. Dacă apăsați pe șurub, cuplajul va anclanșa și șurubul se va roti brusc. Acesta poate deteriora piesa sau poate provoca vătămări corporale.
- Asigurați-vă că ați introdus drept scula în capul șurubului, în caz contrar șurubul și/sau scula pot fi

deteriorate.

- Apucați mașina numai de mâner atunci când executați o lucrare. Nu atingeți partea metalică.

ÎNTREȚINERE

⚠ATENȚIE:

- Asigurați-vă că ați oprit mașina și că ați debransat-o de la rețea înainte de a efectua operațiuni de verificare sau întreținere.
- Nu utilizați niciodată gazolină, benzină, diluant, alcool sau alte substanțe asemănătoare. În caz contrar, pot rezulta decolorări, deformări sau fisuri.

Pentru a menține siguranța și fiabilitatea mașinii, reparațiile, schimbarea și verificarea periilor de carbon, precum și orice alte operațiuni de întreținere sau reglare trebuie să fie efectuate numai la Centrele de service autorizat Makita, folosindu-se piese de schimb Makita.

ACCESORII

⚠ATENȚIE:

- Folosiți accesoriile sau piesele auxiliare recomandate pentru mașina dumneavoastră în acest manual. Utilizarea oricăror alte accesorii sau piese auxiliare poate cauza vătămări. Folosiți accesoriile pentru operațiunea pentru care au fost concepute.

Dacă aveți nevoie de asistență sau de mai multe detalii referitoare la aceste accesorii, adresați-vă centrului local de service Makita.

- Capete de înșurubat Phillips
- Portsculă magnetică
- Fixator
- Cutia de plastic pentru transport

DEUTSCH (Originalanweisungen)

Erklärung der Gesamtdarstellung

1-1. Arretiering	7-1. Haken	11-1. Blockierungstaste
2-1. Zentriering	8-1. Arretiering	13-1. Blockierungstaste
3-1. Zentriering	8-2. Getriebegehäuse	15-1. Ausbuchtung
4-1. Schalter	9-1. Zentriering	15-2. Trapezförmige Löcher
4-2. Blockierungstaste	9-2. Einsatz	15-3. Zentrieringhalter
5-1. Lampe	9-3. Getriebegehäuse	
6-1. Umschalthebel der Drehrichtung	9-4. Magneteinsatzhalter	

TECHNISCHE DATEN

Modell		FS4000	FS4200	FS4300/ FS4300A	FS6200	FS6300/ FS6300A	FS6300R
Leistungen	Gewindebohrende Schraube	6 mm	6 mm	6 mm	-	-	-
	Trockenbauschraube	5 mm	5 mm	5 mm	4 mm	4 mm	4 mm
Leerlaufdrehzahl (min ⁻¹)		0 - 4.000	0 - 4.000	0 - 4.000	0 - 6.000	0 - 6.000	0 - 6.000
Gesamtlänge		269 mm	269 mm	279 mm	269 mm	279 mm	279 mm
Netto-Gewicht		1,3 kg	1,4 kg	1,4 kg	1,4 kg	1,4 kg	1,4 kg
Sicherheitsklasse		☐ / II					

- Aufgrund der laufenden Forschung und Entwicklung unterliegen die hier aufgeführten technischen Daten Veränderungen ohne Hinweis
- Die technischen Daten können für verschiedene Länder unterschiedlich sein.
- Gewicht entsprechend der EPTA-Vorgehensweise 01/2003

ENE033-1

Verwendungszweck

Das Werkzeug wurde für das Schrauben in Holz, Metall und Kunststoff entwickelt.

ENF002-1

Speisung

Das Werkzeug darf nur an eine entsprechende Quelle mit der gleichen Spannung angeschlossen werden, wie sie auf dem Typenschild aufgeführt wird, und es kann nur mit Einphasen-Wechselstrom arbeiten. Es besitzt in Übereinstimmung mit den europäischen Normen eine Zweifach-Isolierung, aufgrund dessen kann es aus Steckdosen ohne Erdungsleiter gespeist werden.

ENG905-1

Geräuschpegel

Die typischen A-bewerteten Geräuschpegel, bestimmt gemäß EN60745:

Modell

FS4000,FS4200,FS4300,FS6300,FS6300R

Schalldruckpegel (L_{pA}) : 82 dB(A)

Schallleistungspegel (L_{WA}) : 93 dB(A)

Abweichung (K) : 3 dB(A)

Tragen Sie Gehörschutz.

ENG900-1

Schwingung

Schwingungsgesamtwerte (Vektorsumme dreier Achsen) nach EN60745:

Modell

FS4000,FS4200,FS4300,FS6300,FS6300R

Arbeitsmodus: Schrauben ohne Schlag
Schwingsbelastung (a_h): 2,5 m/s² oder weniger
Abweichung (K): 1,5 m/s²

ENG901-1

- Die deklarierte Schwingsbelastung wurde gemäß der Standardtestmethode gemessen und kann für den Vergleich von Werkzeugen untereinander verwendet werden.
- Die deklarierte Schwingsbelastung kann auch in einer vorläufigen Bewertung der Gefährdung verwendet werden.

WARNING:

- Die Schwingsbelastung während der tatsächlichen Anwendung des Elektrowerkzeugs kann in Abhängigkeit von der Art und Weise der Verwendung des Werkzeugs vom deklarierten Belastungswert abweichen.
- Stellen Sie sicher, dass Schutzmaßnahmen für den Bediener getroffen werden, die auf den unter den tatsächlichen Arbeitsbedingungen zu erwartenden Belastungen beruhen (beziehen Sie alle Bestandteile des Arbeitsablaufs ein, also zusätzlich zu den Arbeitszeiten auch Zeiten, in denen das Werkzeug ausgeschaltet ist oder ohne Last läuft).

Nur für europäische Länder

EG-Konformitätserklärung

Wir, Makita Corporation als verantwortlicher Hersteller, erklären, dass die folgenden Geräte der Marke Makita:

Bezeichnung des Geräts:

Schrauber

Modelnr./ -typ:

FS4000,FS4200,FS4300,FS6300,FS6300R

in Serie gefertigt werden und

den folgenden EG-Richtlinien entspricht:

2006/42/EC

Außerdem werden die Geräte gemäß den folgenden Standards oder Normen gefertigt:

EN60745

Die technische Dokumentation erfolgt durch unseren Bevollmächtigten in Europa:

Makita International Europe Ltd.
Michigan Drive, Tongwell,
Milton Keynes, MK15 8JD, England

30.1.2009



000230

Tomoyasu Kato
Direktor

Makita Corporation
3-11-8, Sumiyoshi-cho,
Anjo, Aichi, JAPAN

GEA010-1

Allgemeine Sicherheitshinweise für Elektrowerkzeuge

⚠ WARNUNG Lesen Sie alle **Sicherheitswarnungen** und **-anweisungen sorgfältig durch**. Werden die Warnungen und Anweisungen ignoriert, besteht die Gefahr eines Stromschlags, Brands und/oder schweren Verletzungen.

Bewahren Sie alle Warnhinweise und Anweisungen zur späteren Referenz gut auf.

GEB017-4

SICHERHEITSHINWEISE FÜR SCHRAUBENDREHER

1. **Halten Sie das Elektrowerkzeug an den isolierten Griffflächen, wenn Sie unter Bedingungen arbeiten, bei denen das Werkzeug verborgene Verkabelung oder das eigene Kabel berühren kann.** Bei Kontakt des Werkzeugs mit einem stromführenden Kabel wird der Strom an die Metallteile des Elektrowerkzeugs und dadurch an den Bediener weitergeleitet, und

der Bediener erleidet einen Stromschlag.

2. **Achten Sie darauf, dass Sie immer einen festen Stand haben.**
Wenn Sie in der Höhe arbeiten, achten Sie darauf, dass sich unter Ihnen niemand aufhält.
3. **Halten Sie das Werkzeug fest in der Hand.**
4. **Nähern Sie die Hände nicht den sich drehenden Teilen.**
5. **Berühren Sie kurz nach dem Betrieb nicht den Einsatz oder das Werkstück. Diese können extrem heiß sein und zu Verbrennungen führen.**

BEWAHREN SIE DIESE ANWEISUNGEN AUF.

⚠ WARNUNG:

Lassen Sie sich NIE durch Bequemlichkeit oder (aus fortwährendem Gebrauch gewonnener) Vertrautheit mit dem Werkzeug dazu verleiten, die Sicherheitsregeln für das Werkzeug zu missachten. Bei MISSBRÄUCLICHER Verwendung des Werkzeugs oder Missachtung der in diesem Handbuch enthaltenen Sicherheitshinweise kann es zu schweren Verletzungen kommen.

FUNKTIONSBESCHREIBUNG

⚠ ACHTUNG:

- Überzeugen Sie sich immer vor dem Einstellen des Werkzeugs oder der Kontrolle seiner Funktion, dass es abgeschaltet und der Stecker aus der Dose gezogen ist.

Tiefeneinstellung

Abb.1

Die Tiefe kann durch Drehen des Arretierings eingestellt werden. Drehen in Richtung „B“ verringert die Tiefe, Drehen in Richtung „A“ erhöht die Tiefe. Eine volle Umdrehung des Arretierings entspricht einer Tiefenänderung von 1,5 mm.

Stellen Sie den Zentrierung so ein, dass der Abstand zwischen der Spitze des Zentrierings und dem Schraubenkopf ca. 1 mm beträgt (siehe Abbildung). Schrauben Sie eine Probeschraube in das Material oder in ein Materialduplikat. Falls die Tiefe für die Schraube nicht ausreicht, passen Sie die Einstellung bis zur entsprechenden Tiefe weiter an.

Abb.2

Abb.3

Einschalten

Abb.4

⚠ ACHTUNG:

- Kontrollieren Sie immer vor dem Anschluss des Werkzeugs in die Steckdose, ob der Schalter richtig funktioniert und nach dem Loslassen in die

ausgeschaltete Position zurückkehrt.

Wenn Sie das Werkzeug eingangsetzen wollen, muss nur der Schalter gedrückt werden. Die Werkzeugdrehzahl steigt mit der Druckerhöhung auf den Schalter. Wenn Sie das Werkzeug abschalten wollen, lassen Sie den Schalter los.

Wenn Sie kontinuierlich arbeiten wollen, drücken Sie den Schalter und dann die Blockierungstaste.

Wenn Sie das Werkzeug aus dem Blockierungsbetrieb abschalten wollen, drücken Sie fest den Schalter und lassen ihn dann los.

ANMERKUNG:

- Auch bei eingeschaltetem Schalter und laufendem Motor dreht sich der Einsatz nicht, bis Sie die Spitze des Einsatzes in den Schraubenkopf einsetzen und Druck darauf ausüben, um die Kupplung zu aktivieren.

Anschalten der Lampe

Für Modell

FS4200,FS4300,FS4300A,FS6200,FS6300,FS6300A,F S6300R

Abb.5

⚠ACHTUNG:

- Schauen Sie nicht direkt ins Licht oder die Lichtquelle.

Ziehen Sie zum Einschalten der Lampe den Auslöser. Lassen Sie den Auslöser los, um sie auszuschalten.

ANMERKUNG:

- Verwenden Sie für das Abwischen der Unreinheiten von der Lichtlinse einen trockenen Lappen. Achten Sie darauf, dass Sie die Lichtlinse nicht zerkratzen, dadurch kann ihre Leuchtkraft verringert werden.

Umschalten der Drehrichtung

Abb.6

⚠ACHTUNG:

- Überprüfen Sie vor jedem Betrieb immer die Drehrichtung.
- Der Umschalter darf nur betätigt werden, wenn das Werkzeug ganz angehalten wurde. Wenn Sie die Drehrichtung ändern, solange das Werkzeug noch läuft, kann es beschädigt werden.

Dieses Werkzeug verfügt über einen Umschalter, mit dem die Drehrichtung geändert werden kann. Stellen Sie für eine Drehbewegung im Uhrzeigersinn den Umschalthebel in die Stellung ↶ (Seite A) und für eine Drehbewegung gegen den Uhrzeigersinn in die Stellung ↷ (Seite B).

Haken

Abb.7

Der Haken ist nützlich, wenn Sie das Werkzeug vorübergehend aufhängen möchten.

MONTAGE

⚠ACHTUNG:

- Ehe Sie am Werkzeug irgendeine Arbeiten beginnen, überzeugen Sie sich immer vorher, dass es abgeschaltet und der Stecker aus der Dose gezogen ist.

Montage und Demontage des Einsatzes

Zum Entfernen des Einsatzes entfernen Sie zuerst den Zentrierring, indem Sie den Arretiering vom Gehäuse ziehen.

Abb.8

Fassen Sie den Einsatz mit einer Zange und ziehen Sie ihn aus dem Magneteinsatzhalter. Wackeln Sie bei Bedarf mit der Zange am Einsatz, um diesen herauszuziehen.

Zum Einsetzen drücken Sie den Einsatz fest in den Magneteinsatzhalter. Drücken Sie zum Einsetzen des Zentrierring diesen wieder fest auf das Gehäuse.

Abb.9

Anbringen des abnehmbaren Kabeladapters

Für Modell FS6300R

Abb.10

Setzen Sie den abnehmbaren Kabeladapter so weit wie möglich ein, so dass die Markierung Δ an einem Ende des abnehmbaren Kabeladapters auf der Seite zum Anschluss des Stromkabels mit der Markierung \oplus am anderen Ende des abnehmbaren Kabeladapters auf der Anschlussseite zum Werkzeug ausgerichtet ist.

Drehen Sie den abnehmbaren Kabeladapter im Uhrzeigersinn, bis er mit der Arretiertaste einrastet.

Abb.11

Die Markierung Δ an einem Ende des abnehmbaren Kabeladapters ist nun auf der Seite zum Anschluss des Stromkabels mit der Markierung \oplus am anderen Ende des abnehmbaren Kabeladapters auf der Anschlussseite zum Werkzeug ausgerichtet.

Abb.12

Entfernen des abnehmbaren Kabeladapters

Abb.13

Drehen Sie den abnehmbaren Kabeladapter gegen den Uhrzeigersinn, bis es nicht mehr möglich ist, während Sie den unteren Teil der Arretiertaste drücken.

Ziehen Sie dann den abnehmbaren Kabeladapter in dieser Position.

Abb.14

Verwendung des Zentrierringhalters

Abb.15

Der Zentrierring kann vorübergehend während des Austauschs eines Einsatzes oder des Betriebs ohne Zentrierring auf dem Zentrierringhalter bleiben. Positionieren Sie zum Befestigen des Zentrierrings die trapezförmigen Löcher des Zentrierrings auf der

Ausbuchtung des Zentrierringhalters und drücken Sie den Ring hinein.

ARBEIT

Abb.16

Bringen Sie die Schraube auf der Spitze des Einsatzes an und setzen Sie die Schraubenspitze auf der Oberfläche des zu befestigenden Werkstücks an. Üben Sie Druck auf das Werkzeug aus und starten Sie es. Ziehen Sie das Werkzeug zurück, sobald die Kupplung unterbricht. Lassen Sie dann den Auslöseschalter los.

⚠️ACHTUNG:

- Wenn Sie die Schraube auf die Spitze des Einsatzes aufsetzen, dürfen Sie keinen Druck auf die Schraube ausüben. Wenn die Schraube hineingedrückt wird, wird die Kupplung aktiviert, und die Schraube dreht sich. Dies kann das Werkstück beschädigen und zu Verletzungen führen.
- Vergewissern Sie sich, dass der Einsatz gerade im Schraubenkopf sitzt. Andernfalls kann die Schraube und/oder der Einsatz beschädigt werden.
- Halten Sie das Werkzeug bei der Arbeit ausschließlich am Griff. Berühren Sie nicht den Metallteil.

WARTUNG

⚠️ACHTUNG:

- Bevor Sie mit der Kontrolle oder Wartung des Werkzeugs beginnen, überzeugen Sie sich immer, dass es ausgeschaltet und der Stecker aus der Steckdose herausgezogen ist.
- Verwenden Sie zum Reinigen niemals Kraftstoffe, Benzin, Verdünnern, Alkohol oder ähnliches. Dies kann zu Verfärbungen, Verformungen oder Rissen führen.

Zur Aufrechterhaltung der SICHERHEIT und ZUVERLÄSSIGKEIT des Produkts müssen die Reparaturen, die Kontrolle und der Wechsel der Kohlen sowie alle Wartungen und Einstellungen von den autorisierten Servicestellen der Firma Makita und unter Verwendung der Ersatzteile von Makita durchgeführt werden.

ZUBEHÖR

⚠️ACHTUNG:

- Für Ihr Werkzeug Makita, das in dieser Anleitung beschrieben ist, empfehlen wir folgende Zubehörteile und Aufsätze zu verwenden. Bei der Verwendung anderer Zubehörteile oder Aufsätze kann die Verletzungsgefahr für Personen drohen. Die Zubehörteile und Aufsätze dürfen nur für ihre festgelegten Zwecke verwendet werden.

Wenn Sie nähere Informationen bezüglich dieses Zubehörs benötigen, wenden Sie sich bitte an Ihre

örtliche Servicestelle der Firma Makita.

- Phillips-Zwischeneinsätze
- Magneteinsatzhalter
- Zentrierring
- Kunststoffkoffer

MAGYAR (Eredeti útmutató)

Az általános nézet magyarázata

1-1. Rögztítőgyűrű	7-1. Övtartó	11-1. Zárgomb
2-1. Rögztítőpecek	8-1. Rögztítőgyűrű	13-1. Zárgomb
3-1. Rögztítőpecek	8-2. Fogaskerékház	15-1. Kiemelkedések
4-1. Kapcsoló kioldógomb	9-1. Rögztítőpecek	15-2. Trapéz alakú nyílások
4-2. Zárgomb	9-2. Betét	15-3. Mélységütköző-tartó
5-1. Lámpa	9-3. Fogaskerékház	
6-1. Forgásirányváltó kapcsolókar	9-4. Mágneses betéttartó	

RÉSZLETES LEÍRÁS

Modell		FS4000	FS4200	FS4300/ FS4300A	FS6200	FS6300/ FS6300A	FS6300R
Teljesítmény	Önbehajtó csavar	6 mm	6 mm	6 mm	-	-	-
	Csavar szárazfalazatba	5 mm	5 mm	5 mm	4 mm	4 mm	4 mm
Üresjárat sebesség (min ⁻¹)		0 - 4000	0 - 4000	0 - 4000	0 - 6000	0 - 6000	0 - 6000
Teljes hossz		269 mm	269 mm	279 mm	269 mm	279 mm	279 mm
Tiszta tömeg		1,3 kg	1,4 kg	1,4 kg	1,4 kg	1,4 kg	1,4 kg
Biztonsági osztály		II/II					

- Folyamatos kutató- és fejlesztőprogramunk eredményeként az itt felsorolt tulajdonságok figyelmeztetés nélkül megváltozhatnak.
- A tulajdonságok országról országra különbözhetnek.
- Súly, az EPTA 01/2003 eljárás szerint

ENE033-1

Rendeltetésszerű használat

A szerszám csavarbehajtásra használható, fába, fémekbe és műanyagokba.

ENF002-1

Tápegység

A szerszám csak a névtáblán feltüntetett feszültségű, egyfázisú váltakozófeszültségű hálózathoz csatlakoztatható. A szerszám az európai szabványok szerinti kettős szigeteléssel van ellátva, így táplálható földelővezeték nélküli csatlakozójelzattól is.

ENG905-1

Zaj

A tipikus A-súlyozású zajszint, a EN60745szerint meghatározva:

Típus FS4000,FS4200,FS4300,FS6300,FS6300R

angnyomásszint (L_{pA}): 82 dB(A)

Hangteljesítményszint (L_{WA}): 93 dB(A)

Bizonytalanság (K): 3 dB(A)

Viseljen fülvédőt.

ENG900-1

Vibráció

A vibráció teljes értéke (háromtengelyű vektorösszeg) EN60745 szerint meghatározva:

Típus FS4000,FS4200,FS4300,FS6300,FS6300R

Működési mód: csavarbehajtás ütések nélkül

Vibráció kibocsátás (a_{h1}): 2,5 m/s² vagy kevesebb

Bizonytalanság (K): 1,5 m/s²

ENG901-1

- A rezgés kibocsátás értéke a szabványos vizsgálati eljárásnak megfelelően lett mérve, és segítségével az elektromos kéziszerszámok összehasonlíthatók egymással.
- A rezgés kibocsátás értékének segítségével előzetesen megbecsülhető a rezgésnek való kitettség mértéke.

▲FIGYELMEZTETÉS:

- A szerszám rezgés kibocsátása egy adott alkalmazásnál eltérhet a megadott értéktől a használat módjától függően.
- Határozza meg a kezelő védelmét szolgáló munkavédelmi lépéseket, melyek az adott munkafeladatok mellett a rezgés hatására becsült mértékén alapulnak (figyelembe véve a munkaciklus elemeit, mint például a gép leállításának és üresjáratának mennyiségét az elindítások száma mellett).

ENH101-14

Csak európai országokra vonatkozóan

EK Megfeleléségi nyilatkozat

Mi, a Makita Corporation, mint a termék felelős gyártója kijelentjük, hogy a következő Makita gép(ek):

Gép megnevezése:

Csavarbehajtó szárazfalazathoz

Típus sz./ Típus:

FS4000,FS4200,FS4300,FS6300,FS6300R

sorozatgyártásban készül és

Megfelel a következő Európai direktíváknak:

2006/42/EC

És gyártása a következő szabványoknak valamint szabványosított dokumentumoknak megfelelően történik:

EN60745

A műszaki dokumentáció Európában a következő hivatalos képviselőknél található:

Makita International Europe Ltd.
Michigan Drive, Tongwell,
Milton Keynes, MK15 8JD, Anglia

30.1.2009



000230

Tomoyasu Kato
Igazgató
Makita Corporation
3-11-8, Sumiyoshi-cho,
Anjo, Aichi, JAPÁN

GEA010-1

A szerszámgepekre vonatkozó általános biztonsági figyelmeztetések

⚠ FIGYELEM Olvassa el az összes biztonsági figyelmeztetést és utasítást. Ha nem tartja be a figyelmeztetéseket és utasításokat, akkor áramütést, tüzet és/vagy súlyos sérülést okozhat.

Őrizzen meg minden figyelmeztetést és utasítást a későbbi tájékozódás érdekében.

GEB017-4

CSAVARBEHAJTÓ BIZTONSÁGI FIGYELMEZTETÉSEK

1. **Tartsa az elektromos szerszámot a szigetelt markolási felületeinél fogva amikor olyan műveletet végez, amelyben fennáll a veszélye, hogy a rögzítő rejtett vezetékekbe vagy saját csatlakozósinórjába ütközhet.** A rögzítők "élő" vezetékekkel való érintkezéskor a szerszám fém alkatrészei is áram alá kerülnek és megrázhathják a kezelőt.
2. **Mindig bizonyosodjon meg arról hogy szilárdan áll.** Bizonyosodjon meg arról hogy senki sincs lent amikor a szerszámot magas helyen használja.
3. **Tartsa a szerszámot szilárdan.**
4. **Ne nyúljon a forgó részekhez.**

5. **Ne érjen a vágószerzámhoz vagy a munkadarabhoz közvetlenül a munkavégzés követően; azok rendkívül forrók lehetnek és megégethetik a bőrt.**

ŐRIZZE MEG EZEKET AZ UTASÍTÁSOKAT

⚠ FIGYELMEZTETÉS:

NE HAGYJA, hogy a kényelem vagy a termék (többszöri használatból adódó) mind alaposabb ismerete váltsa fel az adott termékre vonatkozó biztonsági előírások szigorú betartását. A **HELYTELEN HASZNÁLAT** és a használati útmutatóban szereplő biztonsági előírások megszegése súlyos személyi sérülésekhez vezethet.

MŰKÖDÉSI LEÍRÁS

⚠ VIGYÁZAT:

- Mindig bizonyosodjon meg a szerszám kikapcsolt és a hálózathoz nem csatlakoztatott állapotáról mielőtt ellenőrizi vagy beállítja azt.

Mélységbeállítás

Fig.1

A kívánt mélység a rögzítőgyűrű elforgatásával állítható be. Forgassa azt a „B” irányba a kisebb mélység, illetve „A” irányba a nagyobb mélység beállításához. A rögzítőgyűrű egy teljes fordulata 1,5 mm-rel változtatja meg a mélységet.

Állítsa be a rögzítőgyűrűt úgy, hogy a mélységütköző hegye és a csavarfej közötti távolság körülbelül 1 mm legyen, az ábrán látható módon. Csavarozzon be egy próbacsavart az anyagba vagy egy abból származó darabba. Ha a mélység még mindig nem megfelelő a csavarhoz, folytassa a beállítást addig, amíg el nem éri a kívánt mélységbeállítást.

Fig.2

Fig.3

A kapcsoló használata

Fig.4

⚠ VIGYÁZAT:

- A szerszám hálózatra csatlakoztatása előtt mindig ellenőrizze hogy a kapcsoló kioldógombja megfelelően mozog és visszatér a kikapcsolt (OFF) állapotba elengedése után.

A szerszám elindításához egyszerűen nyomja meg a kapcsolót. A kapcsolóra alkalmazott nagyobb nyomással a szerszám sebessége növekszik. A megálláshoz engedje el a kapcsolót.

Folyamatos üzemhez nyomja meg a kapcsolót majd nyomja be a zárgombot.

A szerszám megállításához zárt kapcsolónál teljesen nyomja le majd engedje el a kapcsolót.

MEGJEGYZÉS:

- Még ha a kapcsoló be is van kapcsolva és a motor működik is, a betét nem fog forogni addig, amíg nem illeszti a betét hegyét a csavarfejbe és előre nem nyomja a szerszámot, hogy a tengelykapcsoló összekapcsolódjon.

A lámpák bekapcsolása

FS4200,FS4300,FS4300A,FS6200,FS6300,FS6300A,FS6300R típus

Fig.5

⚠VIGYÁZAT:

- Ne tekintsen a fénybe vagy ne nézze egyenesen a fényforrást.

A lámpa bekapcsolásához húzza meg a kapcsolót. Engedje fel a kapcsolót a kikapcsoláshoz.

MEGJEGYZÉS:

- Használjon száraz rongyot a lámpa lencséin lévő szennyeződés eltávolításához. Ügyeljen arra hogy ne karcolja meg a lámpa lencséit, ez csökkentheti a megvilágítás erősségét.

Forgásirányváltó kapcsoló használata

Fig.6

⚠VIGYÁZAT:

- A bekapcsolás előtt mindig ellenőrizze a beállított forgásirányt.
- Az irányváltó kapcsolót csak azután használja, hogy a szerszám teljesen megállt. A forgásirány megváltoztatása még azelőtt, hogy a szerszám leállt volna, a gép károsodását okozhatja.

Ez a szerszám irányváltó kapcsolóval van felszerelve a forgásirány megváltoztatásához. Mozgassa az irányváltó kart a ⇐ pozícióba (A oldal) az óramutató járásával megegyező vagy a ⇒ pozícióba (B oldal) az azzal ellentétes irányú forgáshoz.

Akasztó

Fig.7

Az akasztó a szerszám ideiglenes felakasztására használható.

ÖSSZESZERELÉS

⚠VIGYÁZAT:

- Mindig bizonyosodjon meg a szerszám kikapcsolt és a hálózathoz nem csatlakoztatott állapotáról mielőtt bármilyen munkát végezne rajta.

A vésőszerszám berakása vagy eltávolítása

A betét eltávolításához, először távolítsa el a mélységütközőt úgy, hogy a rögzítőgyűrűt elhúzza a fogaskerékháztól.

Fig.8

Fogja meg a betétet egy fogóval és húzza ki a betétet a mágneses betéttartóból. Néha az is segíthet, ha a betétet ide-oda mozgatja a kihúzás közben.

A betét behelyezéséhez nyomja be a betétet mágneses betéttartóba. Ezután nyomja vissza a mélységütközőt a fogaskerékházra.

Fig.9

A cserélhető csatlakozószinór adapter felszerelése

FS6300R típus

Fig.10

Tolja be a cserélhető csatlakozószinór adaptert ameddig csak lehet úgy, hogy a cserélhető csatlakozószinór adapter csatlakozókábelhez kapcsolódó végén található Δ jelölés a cserélhető csatlakozószinór adapter szerszám felőli végén található ⚡ jelöléssel legyen egy irányban.

Fordítsa el a cserélhető csatlakozószinór adaptert az óramutató járásának irányába addig, amíg rögzíti a reteszelőgomb.

Fig.11

Ekkor a cserélhető csatlakozószinór adapter csatlakozókábelhez kapcsolódó végén található Δ jelölés a cserélhető csatlakozószinór adapter szerszámhoz kapcsolódó végén található ⚡ jelöléssel lesz egy vonalban.

Fig.12

A cserélhető csatlakozószinór adapter eltávolítása

Fig.13

Fordítsa a cserélhető csatlakozószinór adaptert az óramutató járásával ellentétes irányba ütközésig, közben tartsa lenyomva a reteszelőgomb alsó részét. Ezután húzza ki a cserélhető csatlakozószinór adaptert abban a helyzetben.

Fig.14

A mélységütköző-tartó használata

Fig.15

A mélységütközőt ideiglenesen a mélységütköző-tartóra lehet helyezni betétcsere idejére, vagy ha a szerszámot a mélységütköző nélkül akarják használni. A mélységütköző rögzítéséhez igazítsa a mélységütköző trapéz alakú nyílásait a kiemelkedésre, majd tolja be.

ÜZEMELTETÉS

Fig.16

Illesse a csavart a betét hegyére és helyezze a csavar hegyét a rögzíteni kívánt munkadarab felületére. Fejtsen ki nyomást a szerszámra és indítsa be. Húzza vissza a szerszámot, amint a tengelykapcsoló szétkapcsol. Ezután engedje fel kioldókapcsolót.

⚠VIGYÁZAT:

- Amikor a csavart a betét hegyére illeszti, legyen óvatos, nehogy benyomja a hegyet a csavarfejbe. Ha benyomja azt a csavarfejbe, akkor a tengelykapcsoló összekapcsolódik és a csavar

hirtelen forogni kezd. Ez károsíthatja a munkadarabot vagy sérülésekhez vezethet.

- Ellenőrizze, hogy a csavarhúzóbetét egyenesen lett behelyezve a csavarfejbe, mert ellenkező esetben a csavar és/vagy a betét károsodhat.
- A használat során a szerszámot csak a fogantyújánál fogja. Ne érintse a fém részt.

KARBANTARTÁS

VIGYÁZAT:

- Mindig bizonyosodjék meg arról hogy a szerszám kikapcsolt és a hálózatra nem csatlakoztatott állapotban van mielőtt a vizsgálatához vagy karbantartásához kezdene.
- Soha ne használjon gázolajt, benzint, higítót, alkoholt vagy hasonló anyagokat. Ezek elszíneződést, alakvesztést vagy repedést okozhatnak.

A termék BIZTONSÁGÁNAK és MEGBÍZHATÓSÁGÁNAK fenntartásához, a javításokat, a szénkefék ellenőrzését és cseréjét, bármilyen egyéb karbantartást vagy besabályozást a Makita Autorizált Szervizközpontoknak kell végrehajtanuk, mindig Makita pótalkatrészek használatával.

TARTOZÉKOK

VIGYÁZAT:

- Ezek a tartozékok vagy kellékek ajánlottak az Önnek ebben a kézikönyvben leírt Makita szerszámához. Bármely más tartozék vagy kellék használata személyes veszélyt vagy sérülést jelenthet. A tartozékot vagy kelléket használja csupán annak kifejezett rendeltetésére.

Ha bármilyen segítségre vagy további információkra van szüksége ezekkel a tartozékokkal kapcsolatban, keresse fel a helyi Makita Szervizközpontot.

- Phillips betétek
- Mágneses betéttartó
- Rögzítőpecek
- Műanyag szállítóborond

SLOVENSKÝ (Pôvodné pokyny)

Vysvetlenie všeobecného zobrazenia

1-1. Poistný krúžok	7-1. Hák	11-1. Blokovacie tlačidlo
2-1. Nastavovací prvok	8-1. Poistný krúžok	13-1. Blokovacie tlačidlo
3-1. Nastavovací prvok	8-2. Skriňa prevodovky	15-1. Výstupky
4-1. Spúšť	9-1. Nastavovací prvok	15-2. Hranaté otvory
4-2. Blokovacie tlačidlo	9-2. Vrták	15-3. Držiak nastavovacieho prvku
5-1. Svetlo	9-3. Skriňa prevodovky	
6-1. Prepínacia páčka smeru otáčania	9-4. Magnetický držiak vrtáka	

TECHNICKÉ ÚDAJE

Model		FS4000	FS4200	FS4300/ FS4300A	FS6200	FS6300/ FS6300A	FS6300R
Výkony	Samorezná skrutka	6 mm	6 mm	6 mm	-	-	-
	Skrutka do sadrokartónu	5 mm	5 mm	5 mm	4 mm	4 mm	4 mm
Otáčky naprázdno (min^{-1})		0 - 4000	0 - 4000	0 - 4000	0 - 6000	0 - 6000	0 - 6000
Celková dĺžka		269 mm	269 mm	279 mm	269 mm	279 mm	279 mm
Hmotnosť netto		1,3 kg	1,4 kg	1,4 kg	1,4 kg	1,4 kg	1,4 kg
Trieda bezpečnosti		☐/II					

- Vzhľadom k neustálemu výskumu a vývoju tu uvedené technické údaje podliehajú zmenám bez upozornenia.
- Technické údaje sa môžu pre rozne krajiny líšiť.
- Hmotnosť podľa postupu EPTA 01/2003

ENE033-1

Určené použitie

Tento nástroj je určený na zaskrutkovávanie skrutiek do dreva, kovu a plastu.

ENF002-1

Napájanie

Nástroj sa môže pripojiť len k odpovedajúcejmu zdroju s napätím rovnakým, aké je uvedené na typovom štítku, a môže pracovať len s jednofázovým striedavým napätím. V súlade s európskymi normami má dvojitú izoláciu a môže byť preto napájaný zo zásuviek bez uzemňovacieho vodiča.

ENG905-1

Hluk

Typická hladina akustického tlaku pri záťaži A určená podľa EN60745:

Model

FS4000,FS4200,FS4300,FS6300,FS6300R

Úroveň akustického tlaku (L_{pA}) : 82 dB(A)

Hladina akustického výkonu (L_{WA}) : 93 dB(A)

Odchýlka (K) : 3 dB(A)

Používajte chrániče sluchu

ENG900-1

Vibrácie

Celková hodnota vibrácií (trojosový vektorový súčet) určená podľa normy EN60745:

Model

FS4000,FS4200,FS4300,FS6300,FS6300R

Pracovný režim: skrutkovanie bez príklepu

Vyžarovanie vibrácií (a_n) : 2,5 m/s^2 alebo menej

Neurčitost' (K) : 1,5 m/s^2

ENG901-1

- Deklarovaná hodnota emisií vibrácií bola meraná podľa štandardnej skúšobnej metódy a môže sa použiť na porovnanie jedného náradia s druhým.
- Deklarovaná hodnota emisií vibrácií sa môže použiť aj na predbežné posúdenie vystavenia ich účinkom.

⚠VAROVANIE:

- Emisie vibrácií počas skutočného používania elektrického náradia sa môžu odlišovať od deklarovanej hodnoty emisií vibrácií, a to v závislosti na spôsoboch používania náradia.
- Nezabudnite označiť bezpečnostné opatrenia s cieľom chrániť obsluhu, a to tie, ktoré sa zakladajú na odhade vystavenia účinkom v rámci reálnych podmienok používania (berúc do úvahy všetky súčasti prevádzkového cyklu, ako sú doby, kedy je náradie vypnuté a kedy beží bez zataženia, ako dodatok k dobe zapnutia).

Len pre európske krajiny

Vyhlasenie o zhode so smernicami Európskeho spoločenstva

Naša spoločnosť Makita, ako zodpovedný výrobca prehlasuje, že nasledujúce zariadenie(a) značky Makita:

Označenie zariadenia:

Skrutkovač do sadrokartónu

Číslo modelu/ Typ:

FS4000,FS4200,FS4300,FS6300,FS6300R

je z výrobnéj série a

Je v zhode s nasledujúcimi európskymi smernicami:
2006/42/EC

A sú vyrobené podľa nasledujúcich noriem a štandardizovaných dokumentov:

EN60745

Technická dokumentácia sa nachádza u nášho autorizovaného zástupcu v Európe, ktorým je spoločnosť:

Makita International Europe Ltd.
Michigan Drive, Tongwell,
Milton Keynes, MK15 8JD, Anglicko

30.1.2009



000230

Tomoyasu Kato
Riaditeľ

Makita Corporation
3-11-8, Sumiyoshi-cho,
Anjo, Aichi, JAPONSKO

GEA010-1

Všeobecné bezpečnostné predpisy pre elektronáradie

⚠ UPOZORNENIE Prečítajte si všetky upozornenia a inštrukcie. Nedodržanie pokynov a inštrukcií môže mať za následok úraz elektrickým prúdom, požiar alebo vážne zranenie.

Všetky pokyny a inštrukcie si odložte pre prípad potreby v budúcnosti.

GEB017-4

BEZPEČNOSTNÉ VÝSTRAHY PRE SKRUTKOVÁČ

1. **Elektrický nástroj pri práci držte len za izolované úchopné povrchy, lebo upínací prvok sa môže dostať do kontaktu so skrytými vodičmi alebo vlastným káblom.** Upínacie prvky, ktoré sa dostanú do kontaktu so „živým“ vodičom môžu spôsobiť vystavenie kovových častí elektrického nástroja „živému“ prúdu a spôsobiť tak obsluhu zasiahnutie elektrickým prúdom.

2. **Dbajte, abyste vždy mali pevnú oporu nôh. Ak pracujete vo výškach, dbajte, aby pod vami nikto nebol.**
3. **Držte nástroj pevne .**
4. **Nepřibližujte ruky k otáčajúcim sa časťami.**
5. **Nedotýkajte sa vrtáka alebo obrobku hneď po úkone; môžu byť extrémne horúce a môžu popáliť vašu pokožku.**

TIETO POKYNY USCHOVAJTE.

⚠VAROVANIE:

NIKDY nepripustite, aby pohodlie a dobrá znalosť výrobu (získané opakovaným používaním) nahradili presné dodržiavanie bezpečnostných pravidiel pre náradie. NESPRÁVNE POUŽÍVANIE alebo nedodržovanie bezpečnostných pokynov uvedených v tomto návode na obsluhu môže spôsobiť vážne poranenia osôb.

POPIS FUNKCIE

⚠POZOR:

- Pred nastavovaním nástroja alebo kontrolou jeho funkcie sa vždy presvedčte, že je vypnutý a vytiahnutý zo zásuvky.

Prispôsobenie hĺbky

Fig.1

Hĺbku nastavíte pomocou otočenia poistného krúžku. Otočenie v smere „B“ zmenší hĺbku a v smere „A“ zväčší hĺbku. Jedno celé otočenie poistného krúžku sa rovná zmene hĺbky o 1,5 mm.

Nastavte poistný krúžok tak, aby vzdialenosť medzi hrotom nastavovacieho prvku a hlavou skrutky bol približne 1 mm, ako vidno na obrázkoch. Do vášho materiálu alebo kúska rovnakého materiálu zaskrutkujte skúšobnú skrutku. Ak je hĺbka nedostatočná pre skrutku, nastavujte ďalej, kým nedosiahnete správne nastavenie hĺbky.

Fig.2

Fig.3

Zapínanie

Fig.4

⚠POZOR:

- Pred pripojením nástroja do zásuvky vždy skontrolujte, či spúšť funguje správne a po uvoľnení sa vracia do vypnutej polohy.

Ak chcete nástroj spustiť, stlačte tlačidlo jeho spúšť. Otáčky nástroja sa zvyšujú zvýšením tlaku na spúšť. Ak chcete nástroj vypnúť, uvoľnite spúšť.

Ak chcete pracovať nepretržite, stlačte spúšť a potom stlačte blokovacie tlačidlo.

Ak chcete nástroj vypnúť zo zablokovanej polohy, stlačte spúšť naplno a potom ju pustiť.

POZNÁMKA:

- Aj keď je spínač zapnutý a motor beží, vrták sa nebude otáčať, kým nenasadíte hrot vrtáka na hlavu skrutky a nezatlačíte dopredu, čím sa aktivuje spojka.

Zapnutie svetla

Pre model

FS4200,FS4300,FS4300A,FS6200,FS6300,FS6300A,FS6300R

Fig.5

⚠POZOR:

- Neďávajte sa priamo do svetla alebo jeho zdroja. Lampa sa zapína stlačením spúšťacieho tlačidla. Vypnete ju uvoľnením tohto tlačidla.

POZNÁMKA:

- Na utretie nečistôt z šošovky svetla používajte suchú handričku. Dávajte pozor, aby ste šošovku svetla nepoškrabali, môže sa tým zmenšiť jeho svietivosť.

Prepínanie smeru otáčania

Fig.6

⚠POZOR:

- Pred začatím činnosti vždy skontrolujte smer otáčania.
- Vratný prepínač používajte len po úplnom zastavení nástroja. Pri zmene smeru otáčania pred úplným zastavením by sa mohol nástroj poškodiť.

Tento nástroj má vratný prepínač na zmenu smeru otáčania. Zatlačte páčku vratného prepínača do polohy ⇐ (strana A) pre otáčanie v smere pohybu hodinových ručičiek alebo do polohy ⇒ (strana B) pre otáčanie proti smeru pohybu hodinových ručičiek.

Hák

Fig.7

Hák je vhodný na dočasné zavesenie nástroja.

MONTÁŽ

⚠POZOR:

- Než začnete na nástroji robiť akékoľvek práce, vždy sa predtým presvedčte, že je vypnutý a vytiahnutý zo zásuvky.

Montáž alebo demontáž vrtáka

Aby ste demontovali hrot, najprv demontujte nastavovací prvok potiahnutím poistného krúžku z prevodovej skrinky.

Fig.8

Kliešťami uchopte vrták a vytiahnite ho z magnetického držáka hrotov. Niekedy pri vyťahovaní hrotu kliešťami pomôže, keď trochu hrotom povrtíte.

Ak chcete namontovať vrták, zatlačte ho pevne do magnetického držáka vrtáka. Potom nasadte nastavovací prvok pevným zatlačením naspäť na

prevodovú skrinku.

Fig.9

Montáž odpojiteľného káblového adaptéra

Pre model FS6300R

Fig.10

Vložte odpojiteľný káblový adaptér čo najďalej tak, aby značka Δ na konci odpojiteľného káblového adaptéra na strane pripojenia napájacieho kábla bola zarovnaná na značku \oplus na druhom konci odpojiteľného káblového adaptéra na strane pripojenia nástroja. Otáčajte odpojiteľným káblovým adaptérom v smere pohybu hodinových ručičiek, kým sa neuzamkne uzamykacím tlačidlom.

Fig.11

V tomto momente značka Δ na konci odpojiteľného káblového adaptéra na strane pripojenia napájacieho kábla je zarovnaná na značku \oplus na druhom konci odpojiteľného káblového adaptéra na strane pripojenia nástroja.

Fig.12

Demontáž odpojiteľného káblového adaptéra

Fig.13

Otáčajte odpojiteľným káblovým adaptérom proti smeru pohybu hodinových ručičiek, kým sa nezastaví a súčasne stláčajte dolnú časť uzamykacieho tlačidla. Potom potiahnite odpojiteľný káblový adaptér v tejto pozícii.

Fig.14

Použite držiak nastavovacieho prvku

Fig.15

Počas výmeny vrtáka alebo počas používania bez nastavovacieho prvku môže byť nastavovací prvok dočasne upnutý na držiaku nastavovacieho prvku. Pre upnutie nastavovacieho prvku zarovnajete hranaté otvory na nastavovacom prvku s výstupkami na držiaku nastavovacieho prvku a zatlačte.

PRÁCA

Fig.16

Nasadte skrutku na hrot vrtáka a hrot skrutky priložte na povrch obrobku, ktorý sa má upevniť. Prítlačte na nástroj a spustite ho. Nástroj vytiahnite hneď, ako sa vyradí spojka.

⚠POZOR:

- Pri pripevňovaní skrutky na hrot vrtáka dávajte pozor, aby ste nezatlačili na skrutku. Ak na ňu zatlačíte, spojka sa aktivuje a skrutka sa náhle roztočí. To môže zapríčiniť poškodenie obrobku alebo spôsobiť zranenie.
- Skontrolujte, či je vrták vsunutý priamo v hlavu skrutky, v opačnom prípade sa môže skrutka a/alebo skrutkovač poškodiť.

- Keď s nástrojom pracujete, držte ho len za rukoväť. Nedotýkajte sa kovových častí.

ÚDRŽBA

POZOR:

- Než začnete robiť kontrolu alebo údržbu nástroja, vždy se presvedčte, že je vypnutý a vytiahnutý zo zásuvky.
- Nepoužívajte benzín, riedidlo, alkohol ani nič podobné. Mohlo by to spôsobiť zmenu farby, deformácie alebo praskliny.

Kvôli zachovaniu BEZPEČNOSTI a SPOLIAHLIVOSTI výrobku musia byť opravy, kontrola a výmena uhlíkov a akákoľvek ďalšia údržba či nastavovanie robené autorizovanými servisnými strediskami firmy Makita a s použitím náhradných dielov Makita.

PRÍSLUŠENSTVO

POZOR:

- Pre váš nástroj Makita, opísaný v tomto návode, doporučujeme používať toto príslušenstvo a nástavce. Pri použití iného príslušenstva či nástavcov môže hroziť nebezpečenstvo zranenia osôb. Príslušenstvo a nástavce sa môžu používať len na účely pre ne stanovené.

Ak potrebujete bližšie informácie týkajúce sa tohoto príslušenstva, obráťte sa na vaše miestne servisné stredisko firmy Makita.

- Nástrčkové vrtáky Philips
- Magnetický držiak vrtáka
- Nastavovací prvok
- Plastový kufrík

ČESKÝ (originální návod k obsluze)

Legenda všeobecného vyobrazení

1-1. Upínací kroužek	7-1. Hák	11-1. Blokovací tlačítko
2-1. Lokátor	8-1. Upínací kroužek	13-1. Blokovací tlačítko
3-1. Lokátor	8-2. Skříň převodovky	15-1. Výstupky
4-1. Spoušť	9-1. Lokátor	15-2. Lichoběžníkové otvory
4-2. Blokovací tlačítko	9-2. Vrták	15-3. Držák hloubkového dorazu
5-1. Světlo	9-3. Skříň převodovky	
6-1. Přepínací páčka směru otáčení	9-4. Magnetický držák nástroje	

TECHNICKÉ ÚDAJE

Model	FS4000	FS4200	FS4300/ FS4300A	FS6200	FS6300/ FS6300A	FS6300R	
Výkony	Samovrtný šroub	6 mm	6 mm	6 mm	-	-	-
	Vrut do sádrokartonu	5 mm	5 mm	5 mm	4 mm	4 mm	4 mm
Otáčky naprázdno (min ⁻¹)	0 - 4 000	0 - 4 000	0 - 4 000	0 - 6 000	0 - 6 000	0 - 6 000	
Celková délka	269 mm	269 mm	279 mm	269 mm	279 mm	279 mm	
Hmotnost netto	1,3 kg	1,4 kg	1,4 kg	1,4 kg	1,4 kg	1,4 kg	
Třída bezpečnosti	☐/II						

- Vzhledem k neustálému výzkumu a vývoji zde uvedené technické údaje podléhají změnám bez upozornění.
- Technické údaje se mohou pro různé země lišit.
- Hmotnost podle EPTA – Procedure 01/2003

ENE033-1

Určení nástroje

Nástroj je určen ke šroubování do dřeva, kovů a plastů.

ENF002-1

Napájení

Nástroj lze připojit pouze k odpovídajícímu zdroji s napětím stejným, jaké je uvedeno na typovém štítku, a může pracovat pouze s jednofázovým střídavým napětím. V souladu s evropskými normami má dvojitou izolaci a může být proto napájen ze zásuvek bez zemnicího vodiče.

ENG905-1

Hlučnost

Typická vážená hladina hluku (A) určená podle normy EN60745:

Model

FS4000,FS4200,FS4300,FS6300,FS6300R

Hladina akustického tlaku (L_{PA}): 82 dB(A)

Hladina akustického výkonu (L_{WA}): 93 dB(A)

Nejistota (K): 3 dB (A)

Používejte ochranu sluchu

ENG900-1

Vibrace

Celková hodnota vibrací (vektorový součet tří os) určená podle normy EN60745:

Model

FS4000,FS4200,FS4300,FS6300,FS6300R

Pracovní režim: Šroubování bez ovlivňování

Emise vibrací (a_h): 2,5 m/s² nebo méně

Nejistota (K): 1,5 m/s²

ENG901-1

- Deklarovaná hodnota emisí vibrací byla změřena v souladu se standardní testovací metodou a může být využita ke srovnávání nářadí mezi sebou.
- Deklarovanou hodnotu emisí vibrací lze rovněž využít k předběžnému posouzení vystavení jejich vlivu.

VAROVÁNÍ:

- Emise vibrací během skutečného používání elektrického nářadí se mohou od deklarované hodnoty emisí vibrací lišit v závislosti na způsobu použití nářadí.
- Na základě odhadu vystavení účinkům vibrací v aktuálních podmínkách zajistíte bezpečnostní opatření k ochraně obsluhy (vezměte v úvahu všechny části pracovního cyklu, mezi něž patří kromě doby pracovního nasazení i doba, kdy je nářadí vypnuto nebo pracuje ve volnoběhu).

Pouze pro země Evropy

Prohlášení ES o shodě

Společnost Makita Corporation jako odpovědný výrobce prohlašuje, že následující zařízení Makita:

popis zařízení:

Elektronický šroubovák

č. modelu/ typ:

FS4000,FS4200,FS4300,FS6300,FS6300R

vychází ze sériové výroby

a vyhovuje následujícím evropským směrnicím:

2006/42/EC

Zařízení bylo rovněž vyrobeno v souladu s následujícími normami či normativními dokumenty:

EN60745

Technická dokumentace je k dispozici u našeho autorizovaného zástupce v Evropě:

Makita International Europe Ltd.

Michigan Drive, Tongwell,

Milton Keynes, MK15 8JD, England

30.1.2009



Tomoyasu Kato
ředitel

Makita Corporation
3-11-8, Sumiyoshi-cho,
Anjo, Aichi, JAPAN

000230

GEA010-1

Obecná bezpečnostní upozornění k elektrickému nářadí

⚠ UPOZORNĚNÍ Přečtěte si všechna bezpečnostní upozornění a pokyny. Při nedodržení upozornění a pokynů může dojít k úrazu elektrickým proudem, požáru nebo vážnému zranění.

Všechna upozornění a pokyny si uschovejte pro budoucí potřebu.

GEB017-4

BEZPEČNOSTNÍ UPOZORNĚNÍ K POUŽITÍ ŠROUBOVÁKU

- Při práci v místech, kde může dojít ke kontaktu spojovacího prvku se skrytým elektrickým vedením nebo s vlastním napájecím kabelem, držte elektrické nářadí za izolované části držadel.** Spojovací prvky mohou při kontaktu s vodičem pod napětím přenést proud do nechráněných částí nářadí a obsluha může utrpět úraz elektrickým proudem.
- Dbejte, abyste vždy měli pevnou oporu nohou.** Pracujete-li ve výškách, dbejte, aby pod vámi nikdo nebyl.

- Držte nástroj pevně .**
- Nepřibližujte ruce k otáčejícím se částem.**
- Bezprostředně po ukončení práce se nedotýkejte nástroje ani dílu; mohou dosahovat velmi vysokých teplot a popálit pokožku.**

TYTO POKYNY USCHOVEJTE.

⚠VAROVÁNÍ:

NEDOVOLTE, aby pohodlnost nebo pocit znalosti výrobku (získaný na základě opakovaného používání) vedly k zanedbání dodržování bezpečnostních pravidel platných pro tento výrobek. NESPRÁVNÉ POUŽÍVÁNÍ nebo nedodržení bezpečnostních pravidel uvedených v tomto návodu k obsluze může způsobit vážné zranění.

POPIS FUNKCE

⚠POZOR:

- Před nastavováním nástroje nebo kontrolou jeho funkce se vždy přesvědčte, že je vypnutý a vytážený ze zásuvky.

Nastavení hloubky

Fig.1

Hloubku lze nastavit otáčením upínacího kroužku. Otáčením ve směru „B“ se hloubka zmenšuje a otáčením ve směru „A“ se zvětšuje. Jedna úplná otáčka upínacího kroužku odpovídá změně hloubky o 1,5 mm. Nastavte upínací kroužek tak, aby byla vzdálenost mezi špičkou hloubkového dorazu a hlavou šroubu přibližně 1 mm tak, jak je znázorněno na obrázcích. Do materiálu nebo do kousku náhradního materiálu zavrtejte zkušební šroub. Není-li hloubka pro daný šroub stále vyhovující, pokračujte v seřizování, až dosáhnete nastavení správné hloubky.

Fig.2

Fig.3

Zapínání

Fig.4

⚠POZOR:

- Před připojením nástroje do zásuvky vždy zkontrolujte, zda spoušť funguje správně a po uvolnění se vrací do vypnuté polohy.
- Chcete-li nástroj spustit, stačí stisknout jeho spoušť. Otáčky nástroje se zvyšují zvýšením tlaku na spoušť.
- Chcete-li nástroj vypnout, uvolněte spoušť.
- Chcete-li pracovat nepetržitě, stiskněte spoušť a potom stiskněte blokovací tlačítko.
- Chcete-li nástroj vypnout ze zablokované polohy, stiskněte spoušť naplno a pak ji pusťte.

POZNÁMKA:

- Šroubovák se nebude otáčet i když je zapnut spínač a otáčí se motor, dokud nevložíte šroubovák do hlavy šroubu a vyvinutím tlaku směrem dopředu nezaktivujete spojku.

Rozsvícení světla

Model

FS4200,FS4300,FS4300A,FS6200,FS6300,FS6300A,FS6300R

Fig.5

⚠POZOR:

- Neďte přímo do světla nebo jeho zdroje. Pracovní osvětlení se zapíná stisknutím spouště. Vypíná se uvolněním spouště.

POZNÁMKA:

- K očištění nečistot z čočky světla používejte suchý hadřík. Dávejte pozor, abyste čočku světla nepoškrábali, může se tím zmenšit jeho svítivost.

Přepínání směru otáčení

Fig.6

⚠POZOR:

- Před zahájením provozu vždy zkontrolujte nastavený směr otáčení.
- S přepínačem směru otáčení manipulujte až poté, co nástroj dosáhne úplného klidu. Provedete-li změnu směru otáčení před zastavením nástroje, může dojít k jeho poškození.

Tento nástroj je vybaven přepínačem směru otáčení. Požadujete-li otáčení ve směru hodinových ručiček, přesuňte páčku přepínače směru otáčení do polohy ⇐ (strana A). Pokud potřebujete otáčení proti směru hodinových ručiček, přesuňte páčku do polohy ⇒ (strana B).

Hák

Fig.7

Háček je výhodný pro dočasné pověšení nástroje.

MONTÁŽ

⚠POZOR:

- Než začnete na nástroji provádět jakékoliv práce, vždy se předtím přesvědčte, že je vypnutý a vytážený ze zásuvky.

Instalace a demontáž pracovního nástroje

Chcete-li šroubovací bit vyjmout, sejměte nejprve hloubkový doraz odtlačení upínacího kroužku směrem od převodovky.

Fig.8

Uchopte bit kleštěmi a vytáhněte jej z magnetického držáku. Při vytahování může někdy pomoci bitem v kleštích zavíkat.

Chcete-li nasadit šroubovací bit, zatlačte jej pevně do magnetického držáku. Pak nainstalujte hloubkový doraz

- natlačte jej pevně zpět k převodovce.

Fig.9

Instalace snímatelného kabelového adaptéru

Platí pro model FS6300R

Fig.10

Vložte co nejdále snímatelný kabelový adaptér tak, aby symbol Δ na konci kabelového adaptéru na straně připojení k napájecímu kabelu byl vyrovnán se symbolem \oplus na druhém konci kabelového adaptéru na straně připojení k nástroji.

Otáčejte snímatelným kabelovým adaptérem ve směru hodinových ručiček, dokud nebude uchycen zajišťovacím tlačítkem.

Fig.11

Nyní je symbol Δ na konci snímatelného kabelového adaptéru na straně připojení k napájecímu kabelu vyrovnán se symbolem \oplus na druhém konci kabelového adaptéru na straně připojení k nástroji.

Fig.12

Demontáž snímatelného kabelového adaptéru

Fig.13

Otáčejte snímatelným kabelovým adaptérem proti směru hodinových ručiček, dokud se nezastaví. Při otáčení stiskněte dolní část zajišťovacího tlačítka. Následně do této polohy protáhněte snímatelný kabelový adaptér.

Fig.14

Použití držáku hloubkového dorazu

Fig.15

Při výměně bitu nebo při práci bez použití hloubkového dorazu lze hloubkový doraz provizorně umístit do držáku. Hloubkový doraz upevníte nasměrováním lichoběžníkových otvorů hloubkového dorazu k výstupkům držáku a zatlačením.

PRÁCE

Fig.16

Nasadte šroub na hrot nástroje a umístěte hrot šroubu na povrch upevňovaného dílu. Vyviňte na nástroj tlak a uveďte jej do chodu. Jakmile se zaktivuje spojka, okamžitě nástroj odstraňte. Poté uvolníte spoušť.

⚠POZOR:

- Při nasazování šroubu na hrot nástroje dávejte pozor, abyste šroub nezatlačili. Pokud šroub zatlačíte, dojde k aktivaci spojky a šroub se náhle otočí. To by mohlo vést k poškození dílu a zranění.
- Dbejte, aby byl šroubovácový nástavec nasazen kolmo na hlavu šroubu. V opačném případě může dojít k poškození šroubu a/nebo nástavce.
- Během provozu držte nástroj pouze za držadlo. Nedotýkejte se kovové části.

ÚDRŽBA

⚠POZOR:

- Než začnete provádět kontrolu nebo údržbu nástroje, vždy se přesvědčte, že je vypnutý a vytažený ze zásuvky.
- Nikdy nepoužívejte benzín, benzen, ředidlo, alkohol či podobné prostředky. Mohlo by tak dojít ke změnám barvy, deformacím či vzniku prasklin.

Kvůli zachování BEZPEČNOSTI a SPOLEHLIVOSTI výrobku musí být opravy, kontrola a výměna uhlíků a veškerá další údržba či seřizování prováděny autorizovanými servisními středisky firmy Makita a s použitím náhradních dílů Makita.

PŘÍSLUŠENSTVÍ

⚠POZOR:

- Pro váš nástroj Makita, popsáný v tomto návodu, doporučujeme používat toto příslušenství a nástavce. Při použití jiného příslušenství či nástavců může hrozit nebezpečí zranění osob. Příslušenství a nástavce lze používat pouze pro jejich stanovené účely.

Potřebujete-li bližší informace ohledně tohoto příslušenství, obraťte se na vaše místní servisní středisko firmy Makita.

- Křížové zasunovací nástavce
- Magnetický držák nástroje
- Lokátor
- Plastový kuffík

Makita Corporation
Anjo, Aichi, Japan

884894C972

www.makita.com